

Alienware Area-51 R3 Threadripper Edition Manuale di servizio

Modello computer: Alienware Area-51 R3
Modello normativo: D03X
Tipo normativo: D03X003

A L I E N W A R E™ 

Messaggi di N.B., Attenzione e Avvertenza



N.B.: un messaggio N.B. (Nota Bene) indica informazioni importanti che contribuiscono a migliorare l'utilizzo del prodotto.



ATTENZIONE: Un messaggio di ATTENZIONE indica un danno potenziale all'hardware o la perdita di dati, e spiega come evitare il problema.



AVVERTENZA: Un messaggio di AVVERTENZA indica un rischio di danni materiali, lesioni personali o morte.

Copyright © 2017 Dell Inc. o delle sue sussidiarie. Tutti i diritti riservati. Dell, EMC e gli altri marchi sono marchi commerciali di Dell Inc. o delle sue sussidiarie. Gli altri marchi possono essere marchi dei rispettivi proprietari.

2017 - 08

Rev. A00

Sommario

Prima di intervenire sui componenti interni del computer.....	14
Operazioni preliminari	14
Istruzioni di sicurezza.....	15
Strumenti consigliati.....	16
Elenco viti.....	16
Dopo aver effettuato interventi sui componenti interni del computer.....	21
Panoramica tecnica.....	22
Vista interna del computer.....	22
Vista lato sinistro.....	23
Vista lato destro.....	24
Componenti della scheda di sistema.....	26
Componenti della scheda di I/O.....	28
Sollevamento del computer.....	30
Procedura.....	30
Rimuovere il piedino di stabilità.....	32
Procedura.....	33
Ricollocare il piedino di stabilità.....	36
Procedura.....	36
Rimozione dei pannelli laterali.....	37
Procedura.....	37

Ricollocamento dei pannelli laterali.....	39
Procedura.....	39
Rimozione della batteria.....	40
Prerequisiti.....	40
Procedura.....	40
Ricollocamento della batteria.....	42
Procedura.....	42
Post-requisiti.....	42
Rimozione del coperchio della batteria.....	43
Prerequisiti.....	43
Procedura.....	43
Ricollocamento del coperchio della batteria.....	46
Procedura.....	46
Post-requisiti.....	46
Rimozione del disco rigido.....	47
Prerequisiti.....	47
Procedura.....	47
Ricollocamento del disco rigido.....	50
Procedura.....	50
Post-requisiti.....	51
Rimozione dell'unità ottica.....	52
Prerequisiti.....	52
Procedura.....	52

Ricollocamento dell'unità ottica.....	55
Procedura.....	55
Post-requisiti.....	55
Rimozione del connettore del pannello laterale destro AlienFX.....	56
Prerequisiti.....	56
Procedura.....	56
Ricollocamento del connettore del pannello laterale destro AlienFX.....	59
Procedura.....	59
Post-requisiti.....	60
Rimozione del connettore del pannello laterale sinistro AlienFX.....	61
Prerequisiti.....	61
Procedura.....	61
Ricollocamento del connettore del pannello laterale sinistro AlienFX.....	65
Procedura.....	65
Post-requisiti.....	66
Rimozione della scheda di I/O.....	67
Prerequisiti.....	67
Procedura.....	67
Ricollocamento della scheda di I/O.....	70
Procedura.....	70
Post-requisiti.....	71

Rimozione del cavo del sensore termico dell'alloggiamento dell'unità.....	72
Prerequisiti.....	72
Procedura.....	72
Ricollocamento del cavo del sensore di calore dell'alloggiamento dell'unità.....	75
Procedura.....	75
Post-requisiti.....	76
Rimozione dei moduli di memoria.....	77
Prerequisiti.....	77
Procedura.....	77
Ricollocamento dei moduli di memoria.....	79
Procedura.....	79
Post-requisiti.....	80
Rimozione della scheda grafica.....	81
Prerequisiti.....	81
Procedura.....	81
Ricollocamento della scheda grafica.....	84
Procedura.....	84
Post-requisiti.....	85
Rimozione delle schede grafiche multiple.....	86
Prerequisiti.....	86
Procedura.....	86

Ricollocamento delle schede grafiche multiple.....	90
Procedura.....	90
Post-requisiti.....	91
Rimozione delle schede grafiche nella loro lunghezza complessiva.....	92
Prerequisiti.....	92
Procedura.....	92
Ricollocamento delle schede grafiche in tutta la loro lunghezza.....	96
Procedura.....	96
Post-requisiti.....	97
Rimozione della scheda per reti senza fili.....	98
Prerequisiti.....	98
Procedura.....	98
Ricollocamento della scheda per reti senza fili....	100
Procedura.....	100
Post-requisiti.....	101
Rimozione della batteria pulsante.....	102
Prerequisiti.....	102
Procedura.....	103
Ricollocamento della batteria pulsante.....	104
Procedura.....	104
Post-requisiti.....	104

Rimozione della ventola superiore.....	105
Prerequisiti.....	105
Procedura.....	105
Ricollocamento della ventola superiore.....	107
Procedura.....	107
Post-requisiti.....	107
Rimozione della scheda del logo.....	109
Prerequisiti.....	109
Procedura.....	109
Ricollocamento della scheda del logo.....	112
Procedura.....	112
Post-requisiti.....	112
Rimozione dell'unità a stato solido.....	114
Prerequisiti.....	114
Procedura.....	114
Ricollocamento dell'unità a stato solido.....	116
Procedura.....	116
Post-requisiti.....	117
Rimozione della ventola della PCI.....	118
Prerequisiti.....	118
Procedura.....	118
Ricollocamento della ventola della PCI.....	123
Procedura.....	123
Post-requisiti.....	124

Rimozione del cavo del sensore termico del pannello anteriore.....	125
Prerequisiti.....	125
Procedura.....	125
Ricollocamento del cavo del sensore termico del pannello anteriore.....	127
Procedura.....	127
Post-requisiti.....	127
Rimozione del gruppo di raffreddamento a liquido del processore.....	129
Prerequisiti.....	129
Procedura.....	130
Ricollocamento del gruppo di raffreddamento a liquido del processore.....	133
Procedura.....	133
Post-requisiti.....	134
Rimozione del processore.....	135
Prerequisiti.....	135
Procedura.....	135
Ricollocamento del processore.....	138
Procedura.....	138
Post-requisiti.....	140
Rimozione dell'unità di alimentazione.....	141
Prerequisiti.....	141
Procedura.....	142

Ricollocamento dell'unità di alimentazione.....	146
Procedura.....	146
Post-requisiti.....	148
Rimozione della scheda di sistema.....	149
Prerequisiti.....	149
Procedura.....	150
Ricollocamento della scheda di sistema.....	152
Procedura.....	152
Post-requisiti.....	153
Rimozione delle barre della maniglia.....	154
Prerequisiti.....	154
Procedura.....	155
Sostituzione delle barre della maniglia.....	161
Procedura.....	161
Post-requisiti.....	162
Rimozione della cornice anteriore	163
Prerequisiti.....	163
Procedura.....	164
Ricollocamento della cornice anteriore.....	167
Procedura.....	167
Post-requisiti.....	168
Rimozione della scheda del pulsante di espulsione dell'unità ottica.....	169
Prerequisiti.....	169
Procedura.....	170

Ricollocamento della scheda del pulsante di espulsione dell'unità ottica.....	173
Procedura.....	173
Post-requisiti.....	174
Rimozione del pannello posteriore.....	175
Prerequisiti.....	175
Procedura.....	176
Ricollocamento del pannello posteriore.....	182
Procedura.....	182
Post-requisiti.....	183
Rimozione del pannello della base.....	184
Prerequisiti.....	184
Procedura.....	185
Ricollocamento del pannello della base.....	189
Procedura.....	189
Post-requisiti.....	189
Rimozione del cavo indicatore tron superiore.....	191
Prerequisiti.....	191
Procedura.....	191
Ricollocamento del cavo di illuminazione tron superiore.....	194
Procedura.....	194
Post-requisiti.....	194

Rimozione del cavo indicatore tron inferiore.....	196
Prerequisiti.....	196
Procedura.....	197
Ricollocamento del cavo indicatore tron inferiore.....	199
Procedura.....	199
Post-requisiti.....	199
Rimozione dei cavi dell'antenna.....	201
Prerequisiti.....	201
Procedura.....	202
Ricollocamento dei cavi dell'antenna.....	206
Procedura.....	206
Post-requisiti.....	207
Download dei driver.....	208
Download del driver audio.....	208
Download del driver grafico.....	208
Download del driver USB 3.0.....	209
Download del driver Wi-Fi.....	210
Download del driver del chipset.....	210
Download del driver di rete.....	211
Programma di installazione del BIOS.....	212
Boot Sequence.....	212
Tasti di navigazione.....	213
Panoramica sul BIOS.....	213
Inserimento del programma di installazione del BIOS.....	214
Opzioni di installazione del sistema.....	214
Password di sistema e password di installazione.....	222

Assegnazione di una password di sistema e di una password di configurazione.....	222
Eliminazione o modifica di una password di installazione e di sistema esistente.....	223
Cancellazione delle password dimenticate.....	224
Cancellazione delle impostazioni CMOS.....	225
Risoluzione dei problemi.....	227
Aggiornamento del BIOS.....	227
Aggiornamento del BIOS (chiavetta USB).....	228
Diagnostica avanzata della valutazione del sistema di pre-avvio (ePSA).....	228
Esecuzione diagnostica ePSA.....	229
Diagnostica.....	230
Ciclo di alimentazione Wi-Fi.....	230
Come ottenere assistenza e contattare Alienware.....	231
Risorse di self-help.....	231
Come contattare Alienware.....	232

Identifier	GUID-5D3B1051-9384-409A-8D5B-9B53BD496DE8
------------	---

Status	Translated
--------	------------

Prima di intervenire sui componenti interni del computer

 **N.B.:** Le immagini contenute in questo documento possono differire a seconda della configurazione ordinata.

Identifier	GUID-956B72DF-15CC-4A72-B721-F6F8268F8481
------------	---

Status	In Translation
--------	----------------

Operazioni preliminari

- 1 Salvare e chiudere tutti i file aperti e uscire da tutte le applicazioni in esecuzione.
- 2 Arrestare il computer. Fare clic su **Start** →  **Alimentazione** → **Arresta il sistema**.







 **N.B.:** Se si utilizza un sistema operativo diverso, consultare la documentazione relativa alle istruzioni sullo spegnimento del sistema operativo.

- 3 Scollegare il computer e tutte le periferiche collegate dalle rispettive prese elettriche.
- 4 Scollegare tutti i dispositivi e le periferiche di rete collegati, come tastiera, mouse e monitor, dal computer.
- 5 Rimuovere qualsiasi scheda flash e disco ottico dal computer, se applicabile.
- 6 Dopo aver scollegato il computer, tenere premuto il pulsante di alimentazione per circa 5 secondi per mettere a terra la scheda di sistema.

Identifier	GUID-71128823-CE64-4E17-9439-DEE95AF668C4
Status	Translated

Istruzioni di sicurezza

Utilizzare le seguenti istruzioni di sicurezza per proteggere il computer da danni potenziali e per garantire la propria sicurezza personale.

-  **AVVERTENZA:** Prima di effettuare interventi sui componenti interni, leggere le informazioni sulla sicurezza fornite assieme al computer. Per maggiori informazioni sulle procedure consigliate relative alla sicurezza, consultare la home page Conformità alle normative su www.dell.com/regulatory_compliance.
-  **AVVERTENZA:** Scollegare tutte le fonti di alimentazione prima di aprire il coperchio o i pannelli del computer. Dopo aver eseguito gli interventi sui componenti interni del computer, ricollocare tutti i coperchi, i pannelli e le viti prima di collegare la presa elettrica.
-  **ATTENZIONE:** Per evitare danni al computer, assicurarsi che la superficie di lavoro sia piana e pulita.
-  **ATTENZIONE:** Per evitare danni ai componenti e alle schede, maneggiarli dai bordi ed evitare di toccare piedini e contatti.
-  **ATTENZIONE:** L'utente dovrà eseguire solo interventi di risoluzione dei problemi e le riparazioni nella misura autorizzata e secondo le direttive ricevute dal team dell'assistenza tecnica Dell. I danni dovuti alla manutenzione non autorizzata da Dell non sono coperti dalla garanzia. Consultare le istruzioni di sicurezza fornite insieme al prodotto o all'indirizzo www.dell.com/regulatory_compliance.
-  **ATTENZIONE:** Prima di toccare qualsiasi componente interno del computer, scaricare a terra l'elettricità statica del corpo toccando una superficie metallica non verniciata, ad esempio sul retro del computer. Nel corso delle varie operazioni, toccare di tanto in tanto una superficie metallica non verniciata per scaricare l'elettricità statica eventualmente accumulata che potrebbe danneggiare i componenti interni.

△ **ATTENZIONE:** Per scollegare un cavo, afferrare il connettore o la linguetta di tiramento, non il cavo stesso. Alcuni cavi sono dotati di connettori con linguette di blocco o viti a testa zigrinata che bisogna sganciare prima di scollegare il cavo. Quando si scollegano i cavi, mantenerli allineati uniformemente per evitare di piegare eventuali piedini dei connettori. Quando si collegano i cavi, accertarsi che le porte e i connettori siano orientati e allineati correttamente.

△ **ATTENZIONE:** Premere ed estrarre eventuali schede installate nel lettore di schede multimediali.

Identifier	GUID-63312427-E702-41CC-BFE0-433B68D2B404
Status	In Translation

Strumenti consigliati

Le procedure in questo documento potrebbero richiedere i seguenti strumenti:









- Cacciavite a croce #1
- Cacciavite a croce #2
- Cacciavite Torx #20 (T20)
- Vite a brugola da 2,5 mm
- Cacciavite a testa piatta
- Graffietto in plastica











Identifier	GUID-B84F9661-F61F-496F-965B-D1131AEB4A45
Status	In Translation











Elenco viti







La seguente tabella fornisce l'elenco delle viti utilizzate per fissare i diversi componenti .

Tabella 1. Elenco viti

Componente	Fissata al	Tipo di vite	Quantità	Immagine della vite
Piedino di stabilità	Computer	#6-32x6	2	
Dispositivo di chiusura dello slot del cavo di protezione	Computer	Vite M2 x 3	1	
Sportello del coperchio della batteria	Coperchio della batteria	M2x5.7	1	
Coperchio della batteria	Telaio	#6-32x5.2	2	
Gruppo disco rigido	Telaio	#6-32x6	1	
Disco rigido	Supporto del disco rigido	#6-32x3.6	4	
Gruppo unità ottica	Telaio	#6-32x6	1	
supporto dell'unità ottica	Unità ottica	Vite M2 x 3	2	
Gruppo del connettore del pannello laterale destro AlienFX	Telaio	#6-32x6	2	

Componente	Fissata al	Tipo di vite	Quantità	Immagine della vite
Connettore del pannello laterale destro AlienFX	Supporto	#6-32x6	1	
Gruppo del connettore del pannello laterale sinistro AlienFX	Telaio	#6-32x6	2	
Connettore del pannello laterale sinistro AlienFX	Supporto	#6-32x6	1	
scheda di I/O	Telaio	#6-32x6	5	
Scheda grafica (multiple, piena lunghezza)	Telaio	#6-32x6	2	
Staffa della scheda grafica	Telaio	#6-32x6	4	
Scheda senza fili	Telaio	Vite M2 x 3	1	
Ventola superiore	Telaio	#6-32x6	1	
Scheda del logo	Telaio	#6-32x6	1	
Scheda del logo	Supporto	#6-32x6	6	

Componente	Fissata al	Tipo di vite	Quantità	Immagine della vite
Unità a stato solido	Scheda di sistema	M2x2.5	1	
Ventola PCI	Telaio	M3x5.25	2	
Manicotto della ventola	Ventola PCI	M5x10	4	
Gruppo di raffreddamento a liquido del processore	Telaio	#6-32x6	4	
Unità di alimentazione	Telaio	#6-32x6	4	
Scheda di sistema	Telaio	#6-32x6	9	
Barra della maniglia posteriore	Telaio	#6-32x6.5	14	
Barra della maniglia anteriore	Telaio	#6-32x6.5	14	
Barra della maniglia inferiore	Telaio	#6-32x6.5	14	
Cornice anteriore	Telaio	#6-32x6	4	

Componente	Fissata al	Tipo di vite	Quantità	Immagine della vite
Cornice anteriore	Telaio	6-32x5.2	3	
Pulsanti di espulsione dell'unità ottica	Telaio	#6-32x6	2	
Pannello posteriore	Telaio	#6-32x6	4	
Pannello posteriore	Telaio	M3x5	2	
Pannello di base	Telaio	#6-32x6	4	
Pannello di base	Telaio	#6-32x6	5	
Antenne	Telaio	#6-32x6	6	

Identifier	GUID-06588814-2678-4667-9FF9-C009F4BCE185
Status	Translated

Dopo aver effettuato interventi sui componenti interni del computer

 **ATTENZIONE:** Lasciare viti sparse o allentate all'interno del computer potrebbe danneggiarlo gravemente.

- 1 Ricollocare tutte le viti e accertarsi che non rimangano viti sparse all'interno del computer.
- 2 Collegare eventuali periferiche, cavi o dispositivi esterni rimossi prima di aver iniziato gli interventi sul computer.
- 3 Ricollocare eventuali schede multimediali, dischi e qualsiasi altra parte rimossa prima di aver iniziato gli interventi sul computer.
- 4 Collegare il computer e tutte le periferiche collegate alle rispettive prese elettriche.
- 5 Accendere il computer.

Identifier	GUID-93575C2B-9DA3-42EF-B01E-9C841B3CE7F5
Status	Translated

Panoramica tecnica



AVVERTENZA: Prima di effettuare interventi sui componenti interni del computer, leggere le informazioni sulla sicurezza fornite con il computer e seguire la procedura in [Prima degli interventi sui componenti interni del computer](#). Dopo gli interventi sui componenti interni del computer, seguire le istruzioni descritte in [Dopo gli interventi sui componenti interni del computer](#). Per maggiori informazioni sulle procedure consigliate relative alla sicurezza, consultare la home page Conformità alle normative su www.dell.com/regulatory_compliance.

Identifier	GUID-1A282610-9EA9-4D66-86ED-1ECA615ACB52
Status	In Translation

Vista interna del computer

Per visualizzare i diversi componenti installati nel computer. Vedere "[Vista sinistra](#)" e "[Vista destra](#)".

Identifier GUID-16A2F313-E0F9-487E-A06E-30D00E9F11BC
Status In Translation

Vista lato sinistro



Figura 1. Vista lato sinistro

- | | | | |
|---|---|---|------------------------|
| 1 | ventola del gruppo di raffreddamento a liquido del processore | 2 | scheda grafica |
| 3 | scheda di sistema | 4 | unità di alimentazione |
| 5 | connettore del pannello laterale AlienFX | 6 | ventola PCI |
| 7 | pompa del gruppo di raffreddamento a liquido del processore | 8 | moduli di memoria |
| 9 | ventola superiore | | |

Identifier

GUID-B51D7684-D0EE-4356-9217-C1E8BBFF10AE

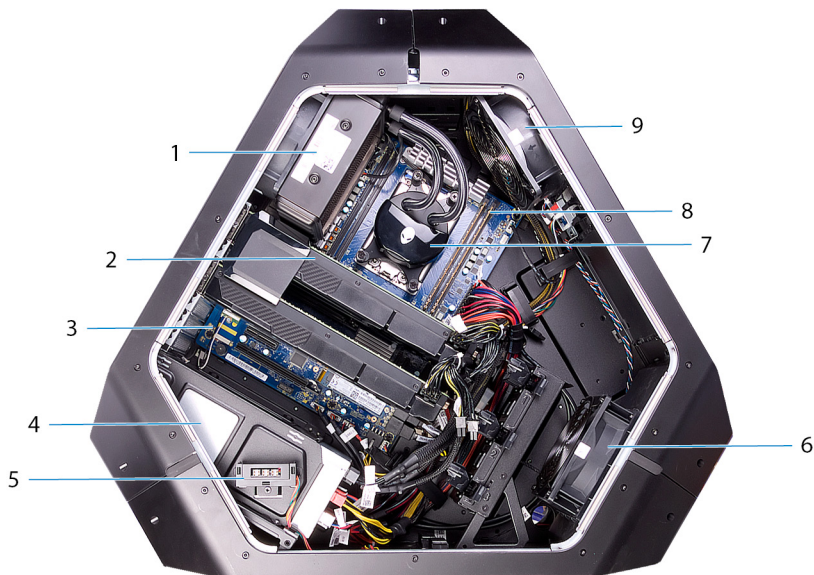
Status

In Translation

Vista lato destro



Figura 2. Vista lato destro

- | | | | |
|---|---|---|---|
| 1 | Unità ottica (ODD) | 2 | Scheda di I/O (IO BRD) |
| 3 | Sensore termico dell'alloggiamento dell'unità | 4 | Supporto per unità da 2,5 pollici (HDD4/HDD5) |
| 5 | Connettore del pannello laterale AlienFX | 6 | Batterie dell'indicatore dell'accessibilità di I/O posteriore |
| 7 | Supporto per unità da 3,5 pollici (HDD1) | 8 | Supporto per unità da 3,5 pollici (HDD2) |

- 9 Supporto per unità da 3,5 pollici (HDD3)

Identifier	GUID-D9019C9F-A3B7-433A-A673-2414D3FC6AB2
Status	In Translation

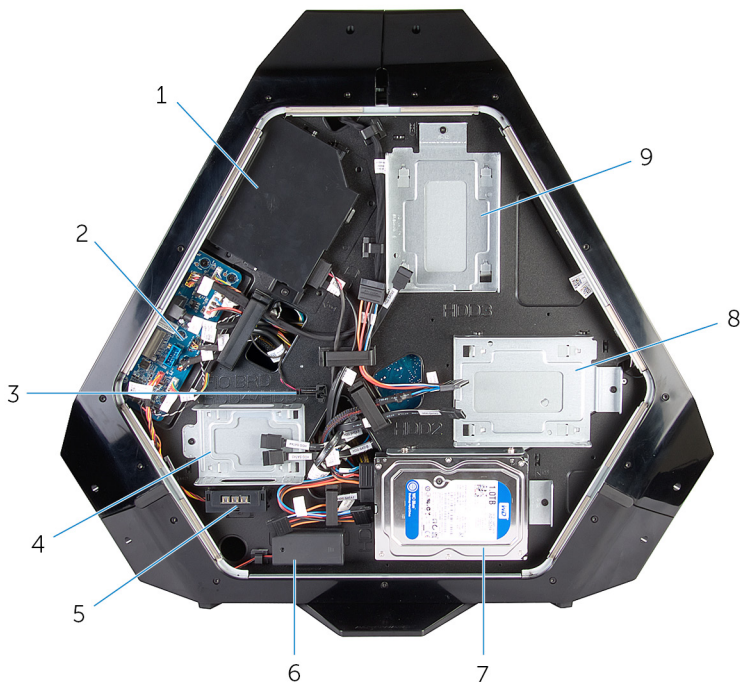
Componenti della scheda di sistema

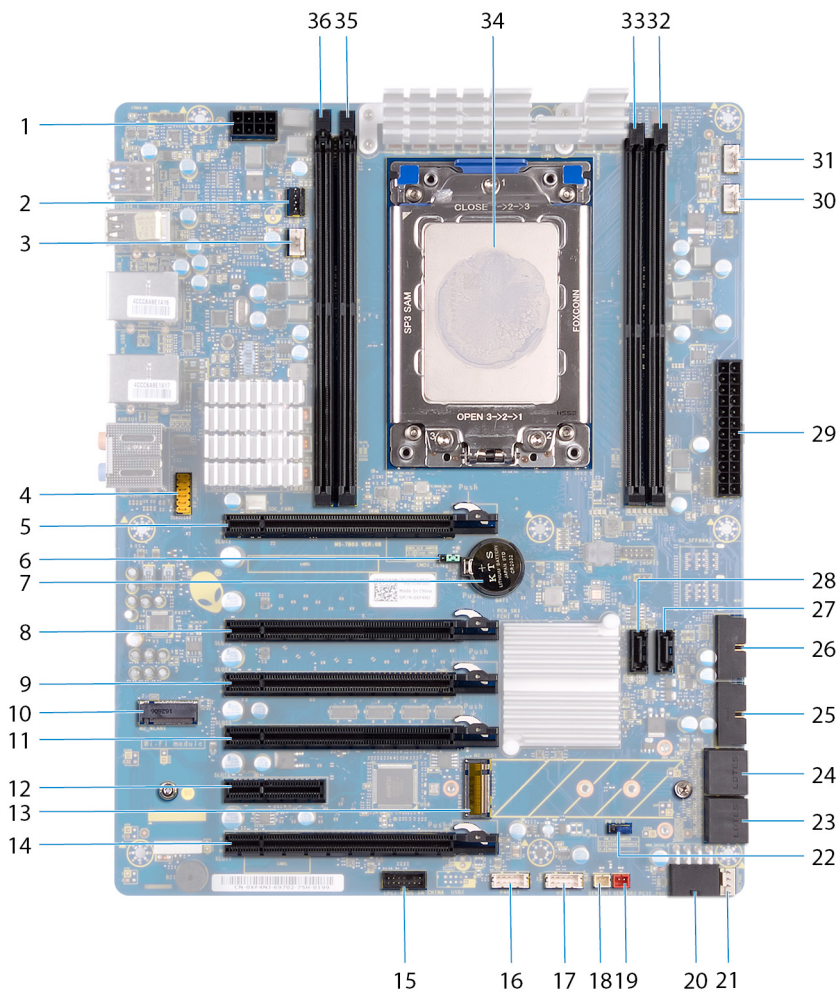

1	Connettore di alimentazione del processore (CPU PWR1)	2	Connettore della ventola della pompa del gruppo di raffreddamento a liquido del processore (PUMP_FAN1)
3	Ventola del gruppo di raffreddamento a liquido del processore (LCM_FAN1)	4	Connettore audio (FP_AUDIO1)
5	Slot per PCI-Express (SLOT1)	6	Ponticello di ripristino CMOS (CMOS_CLR)
7	zoccolo della batteria pulsante (BAT1)	8	Slot per PCI-Express (SLOT3)
9	Slot per PCI-Express (SLOT4)	10	Connettore WLAN (M2_WLAN1)
11	Slot per PCI-Express (SLOT5)	12	Slot per PCI-Express (SLOT6)
13	Slot per unità SSD (M2_SSD)	14	Slot per PCI-Express (SLOT7)
15	Basetta di debug con pochi pin (LPC1)	16	Interruttore di alimentazione LED (PANEL1)
17	Connettore USB (USB1)	18	Connettore del sensore termico del telaio (SENSOR2)
19	Connettore del sensore termico dell'alloggiamento dell'unità (SENSOR1)	20	Connettore di alimentazione PCI-Express (PCIE_PWR1)
21	Connettore 1 della ventola PCI-Express (PCI_FAN1)	22	Ponticello di ripristino password (PW_CLR)
23	Connettore dell'unità SATA (HDD_SATA_3_4)	24	Connettore dell'unità SATA (HDD_SATA_1_2)
25	Connettore USB (USB3_MB2)	26	Connettore USB (USB3_MB1)
27	Connettore dell'unità SATA (SATA6)	28	Connettore dell'unità SATA (SATA5)
29	Connettore di alimentazione Advanced Technology xTended (ATX) (ATX PWR1)	30	Connettore della ventola del gruppo di raffreddamento a liquido del processore (MID_FAN1)

- | | | | |
|----|---|----|------------------------------------|
| 31 | Connettore della ventola superiore (TOP_FAN1) | 32 | slot del modulo di memoria (DIMM2) |
| 33 | slot del modulo di memoria (DIMM1) | 34 | zoccolo del processore (CPU1) |
| 35 | slot del modulo di memoria (DIMM3) | 36 | slot del modulo di memoria (DIMM4) |

Identifier	GUID-4BE10C9A-700E-4735-8364-40F958EB221B
Status	In Translation

Componenti della scheda di I/O

 **N.B.:** La posizione dei connettori può variare in base alle scelte effettuate al momento dell'acquisto.



Figura 3. Componenti della scheda di I/O

- | | | |
|---|--|---|
| 1 | connettore della batteria indicatore di accessibilità I/O posteriore (VBAT1) | connettore dell'indicatore di accessibilità I/O posteriore (PORCH_LIGHT1) |
| 3 | connettore indicatore theater sinistro (POGO_IN_L1) | connettore indicatore theater destro (POGO_IN_R1) |
| 5 | connettore USB (USB1) | connettore di debug (DEBUG1) |

7	connettore del controllo di I/O anteriore (FIO_PWR1)	8	connettore I/O anteriore (USB3_FIO1)
9	connettore di alimentazione principale (PWR1)	10	connettore dell'alimentazione dell'unità ottica (ODD1)
11	connettore della scheda del logo (LOGO1)	12	connettore audio (AUDIOIO1)

Identifier	GUID-6B6E3A22-67C0-4373-8C7A-35D5ED7AD61F
Status	In Translation

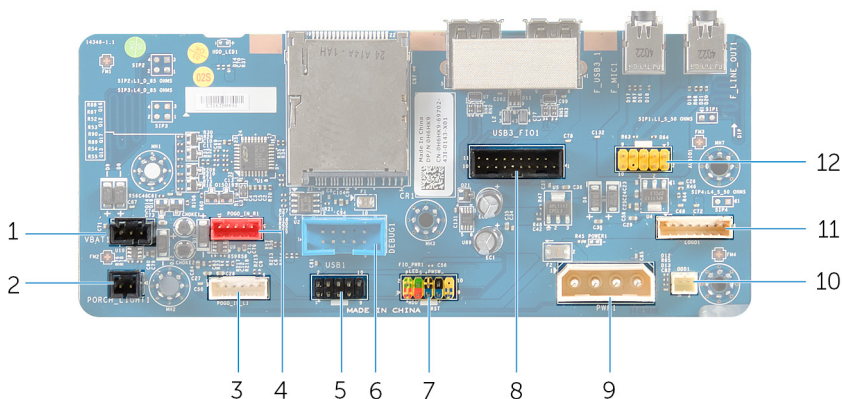
Sollevamento del computer

Identifier	GUID-5CF591B5-430F-44F5-8963-1C1F1E261A0F
Status	In Translation

Procedura

- 1 Con entrambe le mani, afferrare la maniglia sulla parte superiore del computer.

2 Sollevare il computer.



Figura 4. Sollevamento del computer

1 maniglia

2 Computer

Identifier	GUID-9D3A8D03-DE52-46DF-83E6-10B47D8F84EA
------------	---

Status	Translated
--------	------------

Rimuovere il piedino di stabilità



AVVERTENZA: Prima di effettuare interventi sui componenti interni del computer, leggere le informazioni sulla sicurezza fornite con il computer e seguire la procedura in [Prima degli interventi sui componenti interni del computer](#). Dopo gli interventi sui componenti interni del computer, seguire le istruzioni descritte in [Dopo gli interventi sui componenti interni del computer](#). Per maggiori informazioni sulle procedure consigliate relative alla sicurezza, consultare la home page Conformità alle normative su www.dell.com/regulatory_compliance.

Identifier GUID-254B06BD-AFEB-4070-A06B-0655A066829B

Status In Translation

Procedura

- 1 Inclinare il computer verso la parte anteriore in modo da rivolgere la base verso l'alto.



Figura 5. Inclinare il computer

- 2 Rimuovere le due viti (#6-32x6) che fissano il piedino di stabilità al computer.

3 Sollevare il piedino di stabilità dal computer.



Figura 6. Rimozione del piedino di stabilità

1 piedino di stabilità

2 viti (2)

3 Computer

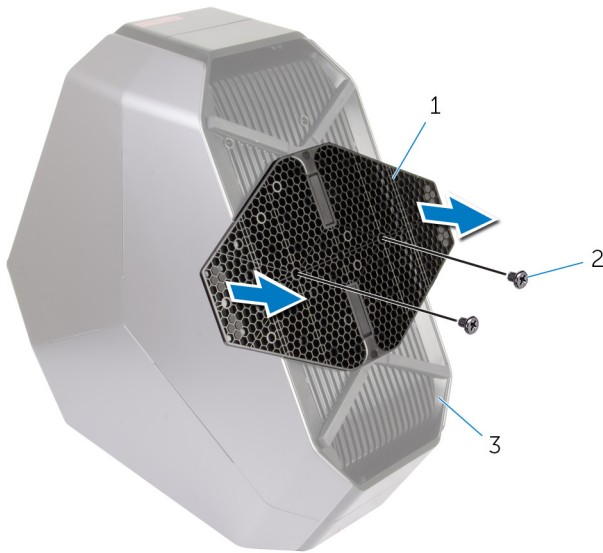
- 4 Rimettere il computer in posizione perpendicolare.



Figura 7. Rimettere il computer in posizione perpendicolare

Identifier	GUID-18199BBD-6888-4139-A09A-930509D51CE9
Status	Translated

Ricollocare il piedino di stabilità

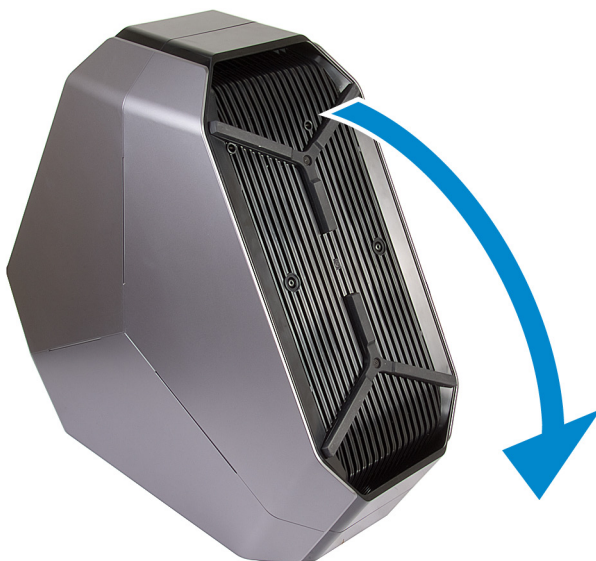

AVVERTENZA: Prima di effettuare interventi sui componenti interni del computer, leggere le informazioni sulla sicurezza fornite con il computer e seguire la procedura in [Prima degli interventi sui componenti interni del computer](#). Dopo gli interventi sui componenti interni del computer, seguire le istruzioni descritte in [Dopo gli interventi sui componenti interni del computer](#). Per maggiori informazioni sulle procedure consigliate relative alla sicurezza, consultare la home page Conformità alle normative su www.dell.com/regulatory_compliance.

Identifier	GUID-3F271053-2515-4160-9D64-D8CF37BE23D1
Status	In Translation

Procedura

- 1 Inclinare il computer verso la parte anteriore in modo da rivolgere la base verso l'alto.
- 2 Allineare i fori delle viti sul piedino di stabilità con quelli sulla base del computer e ricollocare le due viti (#6-32x6).
- 3 Rimettere il computer in posizione perpendicolare.

Identifier	GUID-12C03FA7-3F46-4CA3-9110-C4FC750FD9B8
------------	---

Status	In Translation
--------	----------------

Rimozione dei pannelli laterali



AVVERTENZA: Prima di effettuare interventi sui componenti interni del computer, leggere le informazioni sulla sicurezza fornite con il computer e seguire la procedura in [Prima degli interventi sui componenti interni del computer](#). Dopo gli interventi sui componenti interni del computer, seguire le istruzioni descritte in [Dopo gli interventi sui componenti interni del computer](#). Per maggiori informazioni sulle procedure consigliate relative alla sicurezza, consultare la home page Conformità alle normative su www.dell.com/regulatory_compliance.

Identifier	GUID-48D5F23F-79AE-4415-818F-A5DA6BE4B61D
------------	---

Status	In Translation
--------	----------------

Procedura



N.B.: Accertarsi di rimuovere il cavo di sicurezza dal relativo slot (se possibile).

- 1 Rimuovere la vite (M2x3) che fissa la chiusura dello slot del cavo di sicurezza.
Lo slot del cavo di sicurezza scorre nella posizione sbloccata.
- 2 Sollevare il pannello di rilascio per aprire il pannello laterale destro.

3 Tirare e sollevare il pannello laterale destro dal telaio.



Figura 8. Rimozione del pannello laterale

1 vite

2 dispositivo di chiusura dello slot del cavo di protezione

3 pannello di rilascio

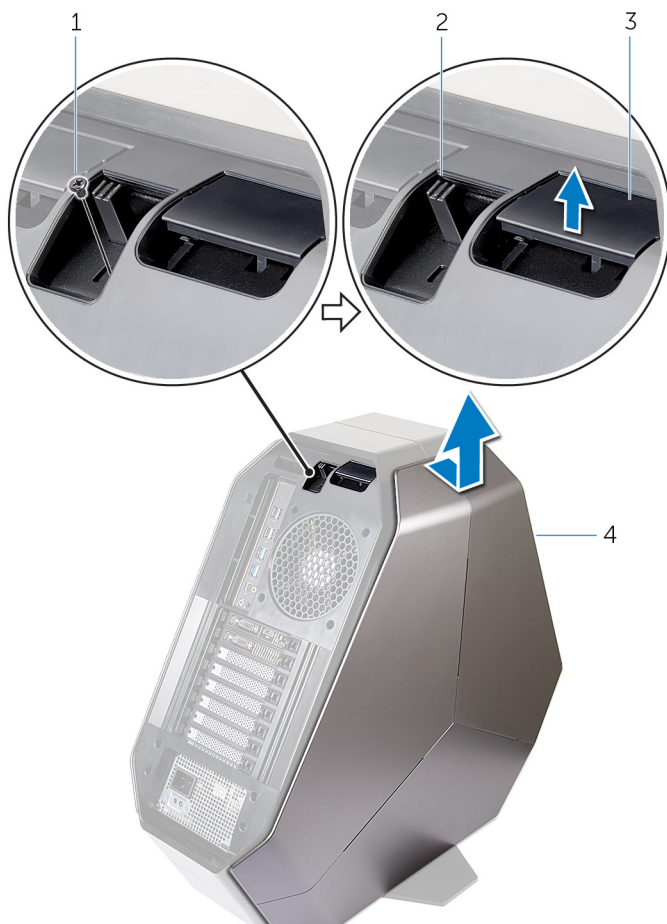
4 pannello laterale destro

4 Ripetere la procedura dal passaggio 2 al 3 sul pannello laterale sinistro.

Identifier GUID-BDF4184C-85BA-44E3-85CA-10DE0E03FAB7

Status In Translation

Ricollocamento dei pannelli laterali



AVVERTENZA: Prima di effettuare interventi sui componenti interni del computer, leggere le informazioni sulla sicurezza fornite con il computer e seguire la procedura in [Prima degli interventi sui componenti interni del computer](#). Dopo gli interventi sui componenti interni del computer, seguire le istruzioni descritte in [Dopo gli interventi sui componenti interni del computer](#). Per maggiori informazioni sulle procedure consigliate relative alla sicurezza, consultare la home page Conformità alle normative su www.dell.com/regulatory_compliance.

Identifier GUID-FFA122BB-ECCD-4080-84DC-97446E12E185

Status In Translation

Procedura

- 1 Allineare le linguette presenti sul pannello laterale destro agli slot sul lato destro del computer e far scattare il pannello laterale per bloccarlo in posizione.
- 2 Ripetere il passaggio 1 per sostituire il pannello laterale sinistro.
- 3 Far scorrere e tenere il dispositivo di chiusura dello slot del cavo di sicurezza nella posizione di blocco.
- 4 Ricollocare la vite (M2x3) che fissa la chiusura dello slot del cavo di sicurezza.

Identifier	GUID-D9015C06-6CEE-42EA-9215-9D0FD7B827D5
Status	Translated

Rimozione della batteria

 **AVVERTENZA:** Prima di effettuare interventi sui componenti interni del computer, leggere le informazioni sulla sicurezza fornite con il computer e seguire la procedura in [Prima degli interventi sui componenti interni del computer](#). Dopo gli interventi sui componenti interni del computer, seguire le istruzioni descritte in [Dopo gli interventi sui componenti interni del computer](#). Per maggiori informazioni sulle procedure consigliate relative alla sicurezza, consultare la home page Conformità alle normative su www.dell.com/regulatory_compliance.

Identifier	GUID-CA766DB3-32F7-4C05-8E57-71A0D8FEBEC3
Status	In Translation

Prerequisiti

Rimuovere il pannello laterale destro. Vedere "[Rimozione del pannelli laterali](#)".

Identifier	GUID-D074294A-4802-4417-98CB-8E59633D2C53
Status	In Translation

Procedura

- 1 Rimuovere la vite (M2x5.7) che fissa lo sportello del coperchio della batteria a quest'ultimo.

- 2 Far scorrere e aprire lo sportello del coperchio della batteria e rimuovere le batterie.



Figura 9. Rimozione delle batterie

- 1 vite
2 sportello del coperchio della batteria
3 batterie AA (2)

Identifier	GUID-E15EE482-44FD-4E71-91FC-899D4B61532E
------------	---

Status	Translated
--------	------------

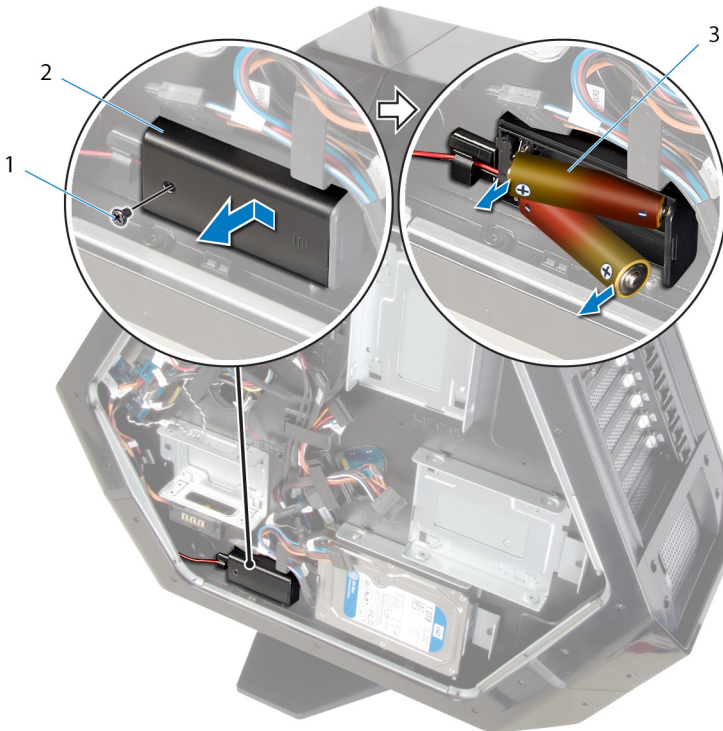
Ricollocamento della batteria



AVVERTENZA: Prima di effettuare interventi sui componenti interni del computer, leggere le informazioni sulla sicurezza fornite con il computer e seguire la procedura in [Prima degli interventi sui componenti interni del computer](#). Dopo gli interventi sui componenti interni del computer, seguire le istruzioni descritte in [Dopo gli interventi sui componenti interni del computer](#). Per maggiori informazioni sulle procedure consigliate relative alla sicurezza, consultare la home page Conformità alle normative su www.dell.com/regulatory_compliance.

Identifier	GUID-3BD4EB96-C771-43B7-8FDC-FC4E44555F72
------------	---

Status	In Translation
--------	----------------

Procedura

- 1 Inserire le batterie nel relativo alloggiamento.
- 2 Far scorrere e chiudere lo sportello del coperchio della batteria.
- 3 Ricollocare la vite (M2x5.7) che fissa lo sportello del coperchio della batteria a quest'ultimo.

Identifier	GUID-72072C75-8F0F-4D71-BA9F-D5E49423B767
------------	---

Status	In Translation
--------	----------------

Post-requisiti

Ricollocare il pannello laterale destro. Vedere "[Ricollocamento dei pannelli laterali](#)".

Identifier	GUID-ED4FED2D-BFC8-4AD5-9282-00E9B0A0BEA9
Status	In Translation

Rimozione del coperchio della batteria



AVVERTENZA: Prima di effettuare interventi sui componenti interni del computer, leggere le informazioni sulla sicurezza fornite con il computer e seguire la procedura in [Prima degli interventi sui componenti interni del computer](#). Dopo gli interventi sui componenti interni del computer, seguire le istruzioni descritte in [Dopo gli interventi sui componenti interni del computer](#). Per maggiori informazioni sulle procedure consigliate relative alla sicurezza, consultare la home page Conformità alle normative su www.dell.com/regulatory_compliance.

Identifier	GUID-43ABB05A-F412-4B79-A6BB-85F1538D2F7F
Status	In Translation

Prerequisiti

- 1 Rimuovere il [piedino di stabilità](#).
- 2 Rimuovere il pannello laterale destro. Vedere "[Rimozione dei pannelli laterali](#)".
- 3 Rimuovere la [batteria](#).

Identifier	GUID-37D4E472-BBBE-45EA-A469-9DC910FD9A51
Status	In Translation

Procedura

- 1 Adagiare il telaio sul lato sinistro.
- 2 Premere le linguette di sbloccaggio sul connettore del cavo per scollegare il cavo del coperchio della batteria dalla scheda di I/O.

- 3** Rimuovere le due viti (#6-32x5.2) che fissano il coperchio della batteria al telaio.

4 Sollevare il coperchio della batteria dal telaio.



Figura 10. Rimuovere il coperchio della batteria

- | | | | |
|---|-----------------------------------|---|---|
| 1 | cavo del coperchio della batteria | 2 | connettore del coperchio della batteria |
| 3 | coperchio della batteria | 4 | viti (2) |

Identifier GUID-B04CE362-1704-4719-BECB-6623ACDF1109

Status In Translation

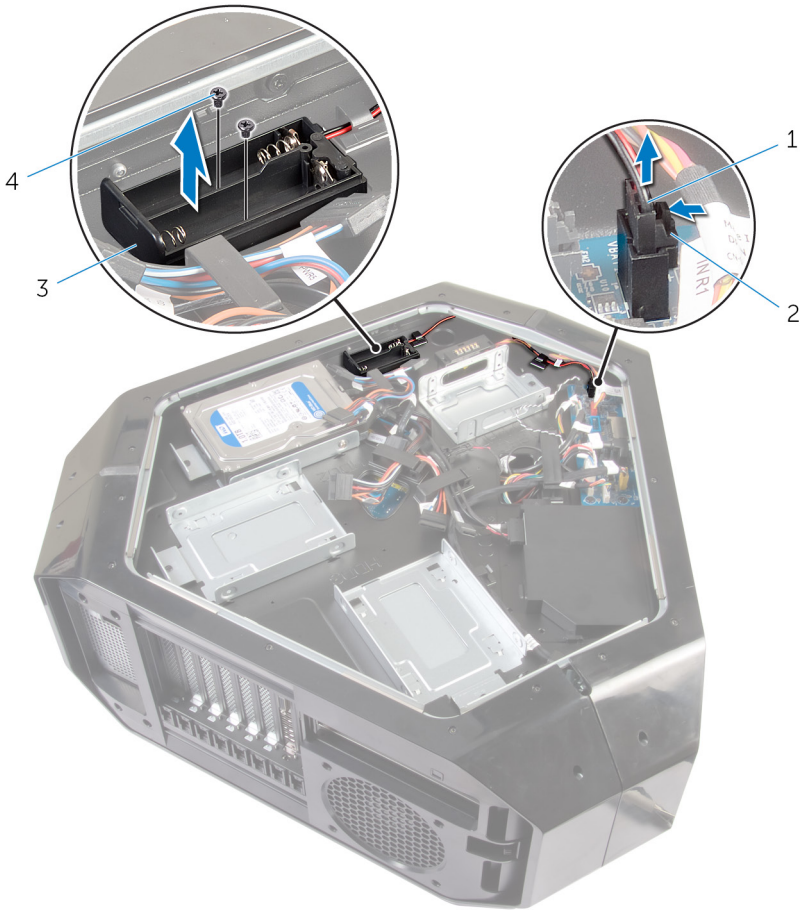
Ricollocamento del coperchio della batteria



AVVERTENZA: Prima di effettuare interventi sui componenti interni del computer, leggere le informazioni sulla sicurezza fornite con il computer e seguire la procedura in [Prima degli interventi sui componenti interni del computer](#). Dopo gli interventi sui componenti interni del computer, seguire le istruzioni descritte in [Dopo gli interventi sui componenti interni del computer](#). Per maggiori informazioni sulle procedure consigliate relative alla sicurezza, consultare la home page Conformità alle normative su www.dell.com/regulatory_compliance.

Identifier GUID-63015153-666B-4EE3-B8BF-B0028227364D

Status In Translation

Procedura

- 1 Allineare i fori delle viti sul coperchio della batteria con quelli sul telaio.
- 2 Ricollocare le due viti (#6-32x5.2) che fissano il coperchio della batteria al telaio.
- 3 Collegare il cavo del coperchio della batteria alla scheda di I/O.

Identifier GUID-9D99190B-0133-43B8-B8B0-D8196BF43986



Status In Translation

Post-requisiti

- 1 Ricollocare la [batteria](#).
- 2 Ricollocare il pannello laterale destro. Vedere "[Ricollocamento dei pannelli laterali](#)".
- 3 Ricollocare il [pedino di stabilità](#).

Identifier	GUID-5DE1E07B-4633-4536-ACBF-4A3067007FE0
Status	Translated

Rimozione del disco rigido

-  **AVVERTENZA:** Prima di effettuare interventi sui componenti interni del computer, leggere le informazioni sulla sicurezza fornite con il computer e seguire la procedura in [Prima degli interventi sui componenti interni del computer](#). Dopo gli interventi sui componenti interni del computer, seguire le istruzioni descritte in [Dopo gli interventi sui componenti interni del computer](#). Per maggiori informazioni sulle procedure consigliate relative alla sicurezza, consultare la home page Conformità alle normative su www.dell.com/regulatory_compliance.
-  **ATTENZIONE:** I dischi rigidi sono fragili. Prestare attenzione durante la manipolazione del disco rigido.
-  **ATTENZIONE:** Per evitare la perdita di dati, non rimuovere il disco rigido quando il computer è acceso o in stato di sospensione.

Identifier	GUID-AE9A3D49-0626-4AB2-99F4-62362472D5BF
Status	In Translation

Prerequisiti

- 1 Rimuovere il [piedino di stabilità](#).
- 2 Rimuovere i pannelli laterali sinistro e destro. Vedere "[Rimozione dei pannelli laterali](#)".

Identifier	GUID-BE329B72-5BBE-433B-A00F-4AFF8F80710F
Status	In Translation

Procedura

- 1 Adagiare il telaio sul lato sinistro.

- 2 Scollegare il cavo di alimentazione e il cavo dati dal gruppo del disco rigido (disco rigido 1).
- 3 Rimuovere la vite (#6-32x6) che fissa il gruppo disco rigido (disco rigido 1) al telaio.
- 4 Utilizzando la linguetta, far scorrere e rimuovere il gruppo del disco rigido (disco rigido 1) dal telaio.





Figura 11. Rimozione del disco rigido

- | | | | |
|---|-----------------------|---|--|
| 1 | Cavo di alimentazione | 2 | cavo dati |
| 3 | telaio | 4 | vite |
| 5 | linguetta | 6 | gruppo del disco rigido (disco rigido 1) |

- 5 Rimuovere le quattro viti (#6-32x3.6) che fissano la staffa del disco rigido a quest'ultimo.

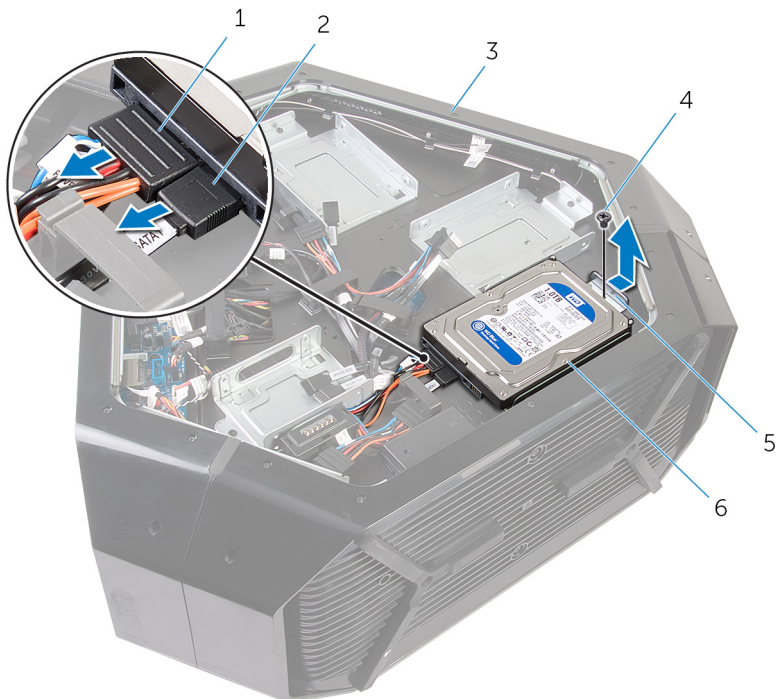
6 Far scorrere e rimuovere il disco rigido dalla relativa staffa.

 **N.B.: Ripetere i passaggi 2-6 per rimuovere eventuali altri dischi rigidi (disco rigido 2 e disco rigido 3) installati nel computer.**



Figura 12. Rimozione del supporto del disco rigido

1 viti (4)

2 Disco rigido

3 supporto del disco rigido

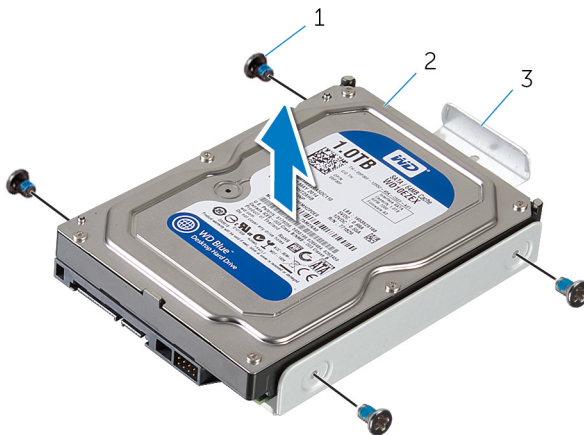
Identifier	GUID-8D72BB77-0F8B-428E-A98E-FF7DA2CDA899
------------	---

Status	Translated
--------	------------

Ricollocamento del disco rigido

 **AVVERTENZA:** Prima di effettuare interventi sui componenti interni del computer, leggere le informazioni sulla sicurezza fornite con il computer e seguire la procedura in [Prima degli interventi sui componenti interni del computer](#). Dopo gli interventi sui componenti interni del computer, seguire le istruzioni descritte in [Dopo gli interventi sui componenti interni del computer](#). Per maggiori informazioni sulle procedure consigliate relative alla sicurezza, consultare la home page Conformità alle normative su www.dell.com/regulatory_compliance.

 **ATTENZIONE:** I dischi rigidi sono fragili. Prestare attenzione durante la manipolazione del disco rigido.

Identifier	GUID-64CF05D3-233E-4172-BB37-33FC7707EC42
------------	---

Status	In Translation
--------	----------------

Procedura

- 1 Allineare i fori delle viti sulla staffa del disco rigido ai relativi fori sul gruppo del disco rigido (disco rigido 1).
- 2 Ricollocare le quattro viti (#6-32x3.6) che fissano il disco rigido alla staffa del disco rigido.
- 3 Far scorrere il gruppo disco rigido (disco rigido 1) nel telaio.
- 4 Ricollocare la vite (#6-32x6) che fissa il gruppo disco rigido (disco rigido 1) al telaio.
- 5 Collegare il cavo di alimentazione e il cavo dati al disco rigido (disco rigido 1).

 **N.B.:** Ripetere i passaggi 2-5 per sostituire eventuali altri dischi rigidi (disco rigido 2 e disco rigido 3) installati nel computer.

Identifier	GUID-FE4DA1F1-9E2F-4874-B9EE-588CC0B1157F
Status	In Translation

Post-requisiti

- 1 Ricollocare i pannelli laterali sinistro e destro. Vedere "[Ricollocamento dei pannelli laterali](#)".
- 2 Ricollocare il [piedino di stabilità](#).

Identifier	GUID-5F25DB7E-BE9A-49D8-A32A-AAD2A7EDBB9E
Status	Translated

Rimozione dell'unità ottica



AVVERTENZA: Prima di effettuare interventi sui componenti interni del computer, leggere le informazioni sulla sicurezza fornite con il computer e seguire la procedura in [Prima degli interventi sui componenti interni del computer](#). Dopo gli interventi sui componenti interni del computer, seguire le istruzioni descritte in [Dopo gli interventi sui componenti interni del computer](#). Per maggiori informazioni sulle procedure consigliate relative alla sicurezza, consultare la home page Conformità alle normative su www.dell.com/regulatory_compliance.

Identifier	GUID-61F5DDD7-A08A-4F18-B141-B04C41FB439A
Status	In Translation

Prerequisiti

- 1 Rimuovere il [pedino di stabilità](#).
- 2 Rimuovere i pannelli laterali sinistro e destro. Vedere "[Rimozione dei pannelli laterali](#)".

Identifier	GUID-6A50393B-3FBF-48DF-94E8-546D439D02A8
Status	In Translation

Procedura

- 1 Adagiare il telaio sul lato sinistro.
- 2 Scollegare il cavo di alimentazione e dei dati dall'unità ottica.
- 3 Rimontare la vite (#6-32x6) che fissa il gruppo dell'unità ottica al telaio.

- 4 Far scorrere ed estrarre il gruppo dell'unità ottica dal telaio.



Figura 13. Rimozione del gruppo dell'unità ottica

- | | |
|--------------------------------|-----------------------|
| 1 vite | 2 gruppo unità ottica |
| 3 Cavo dati e di alimentazione | |
- 5 Rimuovere le due viti (M2x3) che fissano la staffa dell'unità ottica a quest'ultima.

6 Far scorrere e rimuovere l'unità ottica dal relativo supporto.

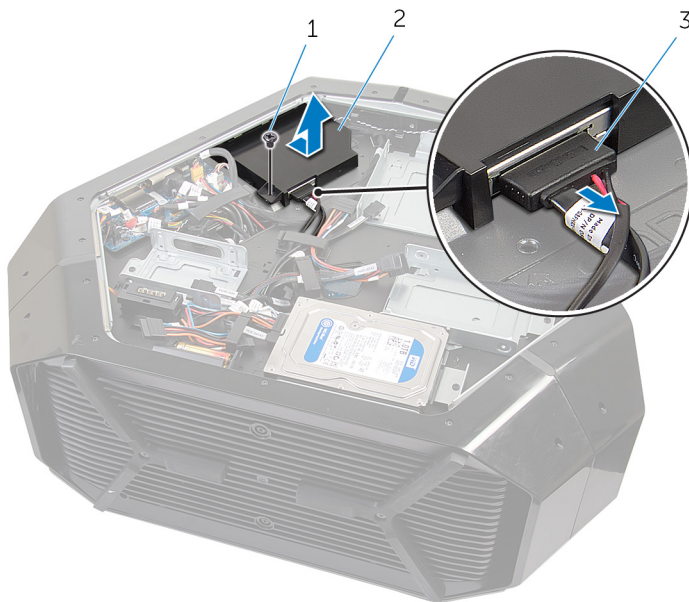

Figura 14. Rimozione dell'unità ottica

1 viti (2)

2 Unità ottica

3 supporto dell'unità ottica

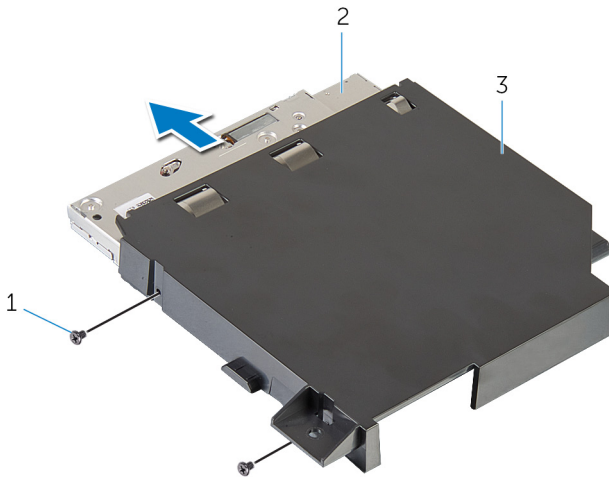
Identifier	GUID-01750DAC-3408-4912-B936-7DAA79351AA9
------------	---

Status	Translated
--------	------------

Ricollocamento dell'unità ottica



AVVERTENZA: Prima di effettuare interventi sui componenti interni del computer, leggere le informazioni sulla sicurezza fornite con il computer e seguire la procedura in [Prima degli interventi sui componenti interni del computer](#). Dopo gli interventi sui componenti interni del computer, seguire le istruzioni descritte in [Dopo gli interventi sui componenti interni del computer](#). Per maggiori informazioni sulle procedure consigliate relative alla sicurezza, consultare la home page Conformità alle normative su www.dell.com/regulatory_compliance.

Identifier	GUID-7350271B-4DB1-4B26-AE94-B357D18A9879
------------	---

Status	In Translation
--------	----------------

Procedura

- 1 Allineare i fori per le viti sul supporto dell'unità ottica a quelli sull'unità stessa.
- 2 Ricollocare le due viti (M2x3) che fissano l'unità ottica al relativo supporto.
- 3 Allineare il foro della vite sul gruppo dell'unità ottica a quello sul telaio.
- 4 Ricollocare la vite (#6-32x6) che fissa il gruppo dell'alloggiamento dell'unità ottica al telaio.
- 5 Collegare il cavo di alimentazione e il cavo dati all'unità ottica.

Identifier	GUID-F7267B2E-7043-4D3D-AB33-2A04D0388678
------------	---

Status	In Translation
--------	----------------

Post-requisiti

- 1 Ricollocare i pannelli laterali sinistro e destro. Vedere "[Ricollocamento dei pannelli laterali](#)".
- 2 Ricollocare il [pedino di stabilità](#).

Identifier	GUID-94AF6920-C07F-4880-89EB-889DDB6514A4
------------	---

Status	In Translation
--------	----------------

Rimozione del connettore del pannello laterale destro AlienFX



AVVERTENZA: Prima di effettuare interventi sui componenti interni del computer, leggere le informazioni sulla sicurezza fornite con il computer e seguire la procedura in [Prima degli interventi sui componenti interni del computer](#). Dopo gli interventi sui componenti interni del computer, seguire le istruzioni descritte in [Dopo gli interventi sui componenti interni del computer](#). Per maggiori informazioni sulle procedure consigliate relative alla sicurezza, consultare la home page Conformità alle normative su www.dell.com/regulatory_compliance.

Identifier	GUID-868509E9-1283-4A3F-8C36-7CFD7B75A921
------------	---

Status	In Translation
--------	----------------

Prerequisiti

- 1 Rimuovere il [piedino di stabilità](#).
- 2 Rimuovere i pannelli laterali sinistro e destro. Vedere "[Rimozione dei pannelli laterali](#)".

Identifier	GUID-A39BC38A-3205-41F7-AC46-DC75A4AF8D6B
------------	---

Status	In Translation
--------	----------------

Procedura

- 1 Adagiare il telaio sul lato sinistro.
- 2 Scollegare il cavo del pannello laterale destro AlienFX che collega il connettore del pannello laterale destro AlienFX alla scheda di I/O. Vedere "[Componenti della scheda di I/O](#)".

- 3 Rimuovere la vite (#6-32x6) che fissa il gruppo del connettore del pannello laterale destro AlienFX al telaio.
- 4 Rimuovere il gruppo del connettore del pannello laterale destro AlienFX dal telaio.



Figura 15. Immagine: Rimozione del connettore destro AlienFX

- | | |
|--|--|
| <ol style="list-style-type: none"> 1 vite 2 gruppo del connettore del pannello laterale destro AlienFX | <ol style="list-style-type: none"> 3 cavo del pannello laterale destro AlienFX 4 connettore del pannello laterale destro AlienFX |
|--|--|
- 5 Rimuovere le due viti (#6-32x6) che fissano il connettore del pannello laterale destro AlienFX alla staffa.

- 6 Rimuovere l'instradamento del cavo attraverso lo slot sulla staffa e sollevare da quest'ultima il connettore del pannello laterale destro AlienFX.

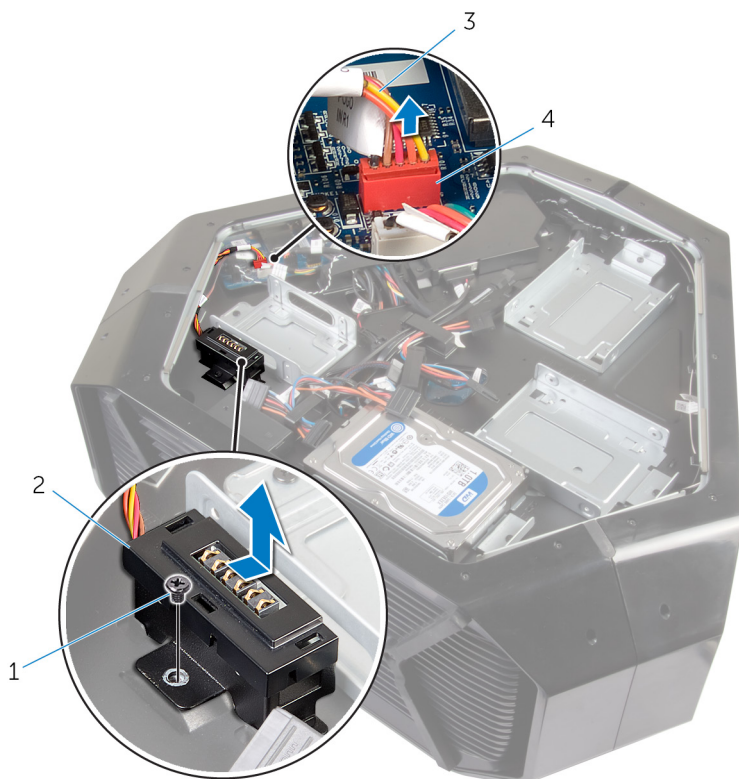

Figura 16. Immagine: Rimozione del connettore destro AlienFX

1 viti (2)

2 connettore del pannello laterale destro AlienFX

Identifier	GUID-B024DDA4-1E63-4FD3-BC6C-CE78CA09A53E
------------	---

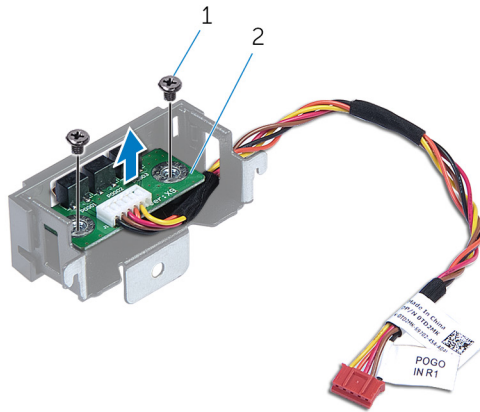
Status	In Translation
--------	----------------

Ricollocamento del connettore del pannello laterale destro AlienFX



AVVERTENZA: Prima di effettuare interventi sui componenti interni del computer, leggere le informazioni sulla sicurezza fornite con il computer e seguire la procedura in [Prima degli interventi sui componenti interni del computer](#). Dopo gli interventi sui componenti interni del computer, seguire le istruzioni descritte in [Dopo gli interventi sui componenti interni del computer](#). Per maggiori informazioni sulle procedure consigliate relative alla sicurezza, consultare la home page Conformità alle normative su www.dell.com/regulatory_compliance.

Identifier	GUID-A69E3020-5877-4EBC-AA2C-994983CE74BA
------------	---

Status	In Translation
--------	----------------

Procedura

- 1 Instradare il cavo attraverso lo slot sulla staffa e allineare i fori per le viti sul connettore del pannello laterale destro AlienFX con quelli sulla staffa.
- 2 Ricollocare le due viti (#6-32x6) che fissano il connettore del pannello laterale destro AlienFX alla staffa.
- 3 Allineare il foro della vite sul gruppo del connettore del pannello laterale destro AlienFX a quello sul telaio.
- 4 Ricollocare la vite (#6-32x6) che fissa il gruppo del connettore del pannello laterale destro AlienFX al telaio.
- 5 Collegare il cavo che collega il connettore del pannello laterale destro AlienFX alla scheda di I/O. Vedere "[Componenti della scheda di I/O](#)".

Identifier	GUID-886CC072-BAD1-4247-9DAB-F3A0F90100CC
Status	In Translation

Post-requisiti

- 1 Ricollocare i pannelli laterali sinistro e destro. Vedere "[Ricollocamento dei pannelli laterali](#)".
- 2 Ricollocare il [piedino di stabilità](#).

Identifier	GUID-26EA12FB-6E26-4D6F-AE4F-13301F1D7F66
------------	---

Status	In Translation
--------	----------------

Rimozione del connettore del pannello laterale sinistro AlienFX



AVVERTENZA: Prima di effettuare interventi sui componenti interni del computer, leggere le informazioni sulla sicurezza fornite con il computer e seguire la procedura in [Prima degli interventi sui componenti interni del computer](#). Dopo gli interventi sui componenti interni del computer, seguire le istruzioni descritte in [Dopo gli interventi sui componenti interni del computer](#). Per maggiori informazioni sulle procedure consigliate relative alla sicurezza, consultare la home page Conformità alle normative su www.dell.com/regulatory_compliance.

Identifier	GUID-CB530696-1F07-49D8-BC49-0F4F3B4BDE1B
------------	---

Status	In Translation
--------	----------------

Prerequisiti

- 1 Rimuovere il [piedino di stabilità](#).
- 2 Rimuovere i pannelli laterali sinistro e destro. Vedere "[Rimozione dei pannelli laterali](#)".

Identifier	GUID-628189D9-46DA-47A2-BF02-1ED31BD28C8A
------------	---

Status	In Translation
--------	----------------

Procedura

- 1 Adagiare il telaio sul lato sinistro.

- 2 Scollegare il cavo che collega il connettore del pannello laterale sinistro AlienFX alla scheda di I/O. Vedere "[Componenti della scheda di I/O](#)".



Figura 17. Immagine: Rimozione del connettore sinistro AlienFX

- | | | | |
|---|---|---|---|
| 1 | connettore del pannello laterale sinistro AlienFX | 2 | cavo del pannello laterale sinistro AlienFX |
| 3 | scheda di I/O | | |
- 3 Capovolgere il telaio.
 - 4 Rimuovere il cavo del pannello laterale AlienFX attraverso le guide di instradamento sul telaio.
 - 5 Rimuovere la vite (#6-32x6) che fissa il gruppo del connettore del pannello laterale sinistro AlienFX al telaio.

- 6 Rimuovere il gruppo del connettore del pannello laterale sinistro AlienFX dal telaio.



Figura 18. Immagine: Rimozione del connettore sinistro AlienFX

- | | |
|--------|--|
| 1 vite | 2 gruppo del connettore del pannello laterale sinistro AlienFX |
|--------|--|
- 7 Rimuovere le due viti (#6-32x6) che fissano il connettore del pannello laterale AlienFX alla staffa.

- 8 Rimuovere l'instradamento del cavo attraverso lo slot sulla staffa e sollevare da quest'ultima il connettore del pannello laterale sinistro AlienFX.



Figura 19. Immagine: Rimozione del connettore sinistro AlienFX

1 vite

2 connettore del pannello laterale sinistro AlienFX

Identifier	GUID-EFC80346-20A7-4D2E-B825-EEC01F35B9D9
------------	---

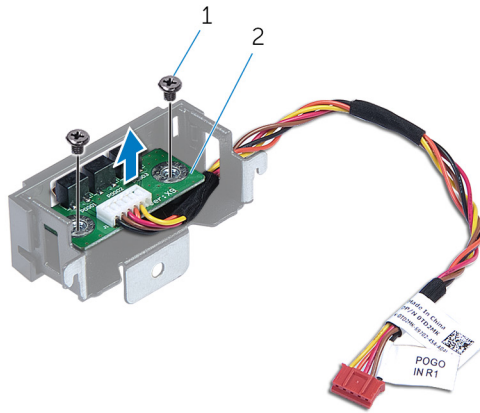
Status	In Translation
--------	----------------

Ricollocamento del connettore del pannello laterale sinistro AlienFX



AVVERTENZA: Prima di effettuare interventi sui componenti interni del computer, leggere le informazioni sulla sicurezza fornite con il computer e seguire la procedura in [Prima degli interventi sui componenti interni del computer](#). Dopo gli interventi sui componenti interni del computer, seguire le istruzioni descritte in [Dopo gli interventi sui componenti interni del computer](#). Per maggiori informazioni sulle procedure consigliate relative alla sicurezza, consultare la home page Conformità alle normative su www.dell.com/regulatory_compliance.

Identifier	GUID-7952793C-4B00-4D03-BE00-25D129DCFCDD
------------	---

Status	In Translation
--------	----------------

Procedura

- 1 Instradare il cavo attraverso lo slot sulla staffa e allineare i fori per le viti sul connettore del pannello laterale sinistro AlienFX con quelli sulla staffa.
- 2 Ricollocare le due viti (#6-32x6) che fissano il connettore del pannello laterale AlienFX alla staffa.
- 3 Allineare il foro della vite sul connettore del pannello laterale sinistro AlienFX a quello sul telaio.
- 4 Ricollocare la vite (#6-32x6) che fissa il connettore del pannello laterale sinistro AlienFX al telaio.
- 5 Collegare il cavo che collega il connettore del pannello laterale sinistro AlienFX alla scheda di sistema. Vedere "[Componenti della scheda di I/O](#)".

Identifier	GUID-C2143FE7-910D-4365-BC43-C6AE147C4E84
Status	In Translation

Post-requisiti

- 1 Ricollocare i pannelli laterali sinistro e destro. Vedere "[Ricollocamento dei pannelli laterali](#)".
- 2 Ricollocare il [piedino di stabilità](#).

Identifier	GUID-DC61C8F1-86D0-49DE-B8D8-229750E714D6
------------	---

Status	Translated
--------	------------

Rimozione della scheda di I/O



AVVERTENZA: Prima di effettuare interventi sui componenti interni del computer, leggere le informazioni sulla sicurezza fornite con il computer e seguire la procedura in [Prima degli interventi sui componenti interni del computer](#). Dopo gli interventi sui componenti interni del computer, seguire le istruzioni descritte in [Dopo gli interventi sui componenti interni del computer](#). Per maggiori informazioni sulle procedure consigliate relative alla sicurezza, consultare la home page Conformità alle normative su www.dell.com/regulatory_compliance.

Identifier	GUID-71F7091D-5CB3-4136-97D8-BD57D67BD44F
------------	---

Status	In Translation
--------	----------------

Prerequisiti

- 1 Rimuovere il [pedino di stabilità](#).
- 2 Rimuovere i pannelli laterali sinistro e destro. Vedere "[Rimozione dei pannelli laterali](#)".

Identifier	GUID-23DE6039-997A-4A75-B68A-55A4E9103789
------------	---

Status	In Translation
--------	----------------

Procedura

- 1 Adagiare il telaio sul lato sinistro.

2 Scollegare tutti i cavi dalla scheda di I/O.

N.B.: Prendere nota dell'instradamento di tutti i cavi durante la rimozione degli stessi, in modo da poterli instradare correttamente dopo aver ricollocato la scheda di I/O.



Figura 20. Rimozione della scheda di I/O

1 Cavi

2 scheda di I/O

3 Rimuovere le cinque viti (#6-32x6) che fissano la scheda di I/O al telaio.

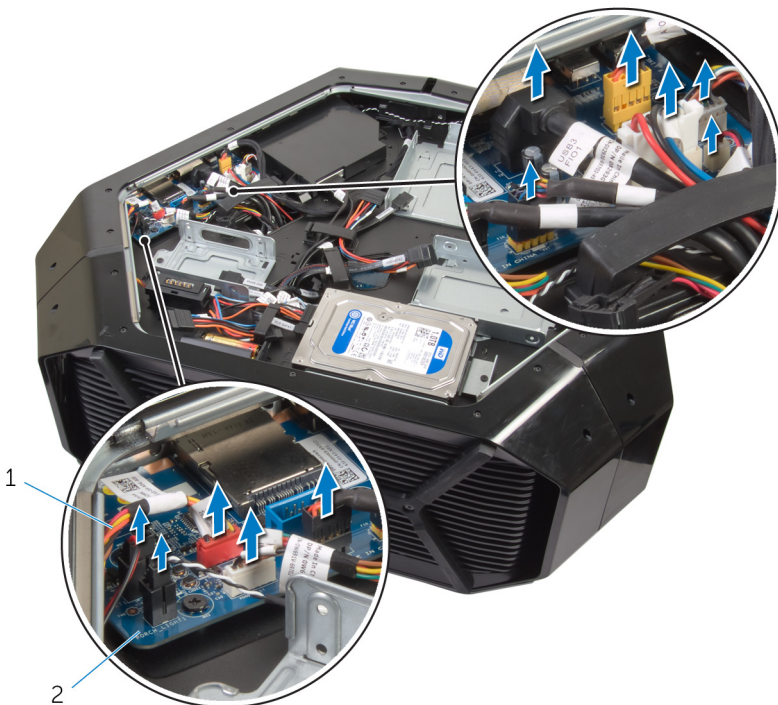
- 4 Far scorrere e sollevare la scheda di I/O dal telaio.



Figura 21. Rimozione della scheda di I/O

1 scheda di I/O

2 viti (5)

Identifier	GUID-98F27B1C-9F09-48EC-83D7-FC85C825E6A4
------------	---

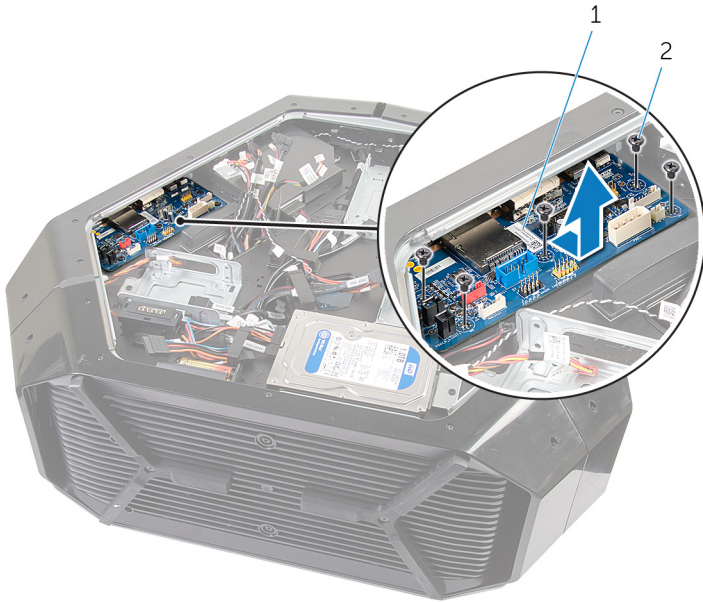
Status	Translated
--------	------------

Ricollocamento della scheda di I/O



AVVERTENZA: Prima di effettuare interventi sui componenti interni del computer, leggere le informazioni sulla sicurezza fornite con il computer e seguire la procedura in [Prima degli interventi sui componenti interni del computer](#). Dopo gli interventi sui componenti interni del computer, seguire le istruzioni descritte in [Dopo gli interventi sui componenti interni del computer](#). Per maggiori informazioni sulle procedure consigliate relative alla sicurezza, consultare la home page Conformità alle normative su www.dell.com/regulatory_compliance.

Identifier	GUID-7A92D443-BFA9-45ED-8E21-A09E64C03E13
------------	---

Status	In Translation
--------	----------------

Procedura

- 1 Allineare le porte sulla scheda di I/O con i rispettivi slot sul telaio e farla scorrere in posizione.
- 2 Allineare i fori delle viti sulla scheda di I/O ai fori delle viti presenti sul telaio.
- 3 Ricollocare le cinque viti (#6-32x6) che fissano la scheda di I/O al telaio.
- 4 Collegare i cavi alla scheda di I/O.



N.B.: I connettori sulla scheda di I/O sono codificati per colore. Assicurarsi di associare i colori del connettore della scheda di I/O con quelli del cavo. Per ulteriori informazioni sui connettori di I/O, vedere "[Componenti della scheda di sistema](#)".

Identifier	GUID-3BBF3C01-2E3B-4978-A3CB-5B416271A6CB
Status	In Translation

Post-requisiti

- 1 Ricollocare i pannelli laterali sinistro e destro. Vedere "[Ricollocamento dei pannelli laterali](#)".
- 2 Ricollocare il [piedino di stabilità](#).

Identifier	GUID-9F78473E-F642-411A-8A94-6AF93B6F1008
------------	---

Status	In Translation
--------	----------------

Rimozione del cavo del sensore termico dell'alloggiamento dell'unità



AVVERTENZA: Prima di effettuare interventi sui componenti interni del computer, leggere le informazioni sulla sicurezza fornite con il computer e seguire la procedura in [Prima degli interventi sui componenti interni del computer](#). Dopo gli interventi sui componenti interni del computer, seguire le istruzioni descritte in [Dopo gli interventi sui componenti interni del computer](#). Per maggiori informazioni sulle procedure consigliate relative alla sicurezza, consultare la home page Conformità alle normative su www.dell.com/regulatory_compliance.

Identifier	GUID-18A78661-C670-4556-8319-D3A55CAEFC55
------------	---

Status	In Translation
--------	----------------

Prerequisiti

- 1 Rimuovere il [piedino di stabilità](#).
- 2 Rimuovere i pannelli laterali sinistro e destro. Vedere "[Rimozione dei pannelli laterali](#)".

Identifier	GUID-E608FADD-D5DA-4A6B-9E3F-4D16C79EEA44
------------	---

Status	In Translation
--------	----------------

Procedura

- 1 Adagiare il telaio sul lato destro.

- 2 Individuare il connettore del sensore termico dell'alloggiamento dell'unità (SENSOR2) sulla scheda di sistema. Per ulteriori informazioni sul connettore del sensore termico dell'alloggiamento dell'unità, vedere ["Componenti della scheda di sistema"](#).
- 3 Scollegare il cavo del sensore termico dell'alloggiamento dell'unità dalla scheda di sistema.



Figura 22. Rimozione del cavo del sensore termico dell'alloggiamento dell'unità

- | | | | |
|---|--|---|--|
| 1 | connettore del sensore termico dell'alloggiamento dell'unità | 2 | cavo del sensore termico dell'alloggiamento dell'unità |
|---|--|---|--|
- 4 Capovolgere il telaio.
 - 5 Rimuovere il cavo tramite lo slot sul telaio.
 - 6 Individuare il sensore termico dell'alloggiamento dell'unità. Vedere ["Vista destra"](#).

- 7 Spingere la linguetta di sbloccaggio e sollevare il cavo del sensore termico dell'alloggiamento dell'unità dal telaio.

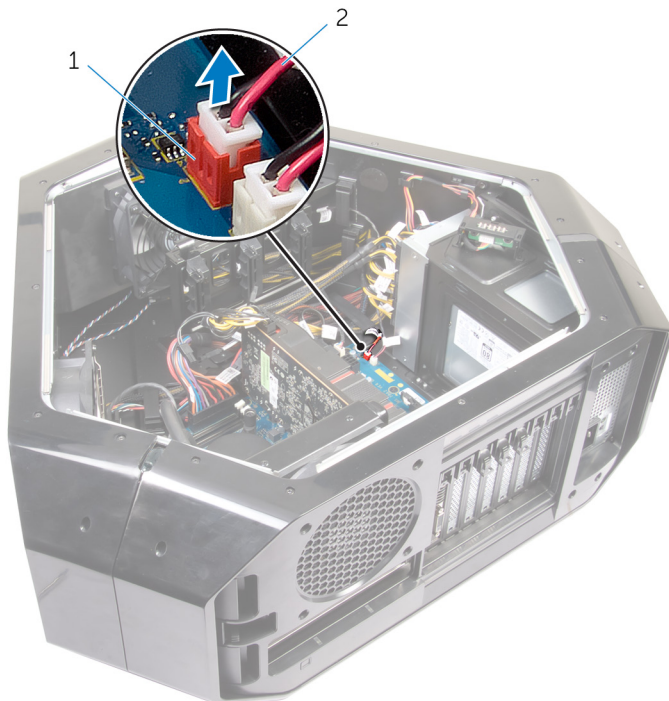

Figura 23. Rimozione del cavo del sensore termico dell'alloggiamento dell'unità

1 linguetta di scatto

2 cavo del sensore termico dell'alloggiamento dell'unità

Identifier	GUID-2DC30FD2-9E3A-4C65-8BEC-09600D8BBC56
------------	---

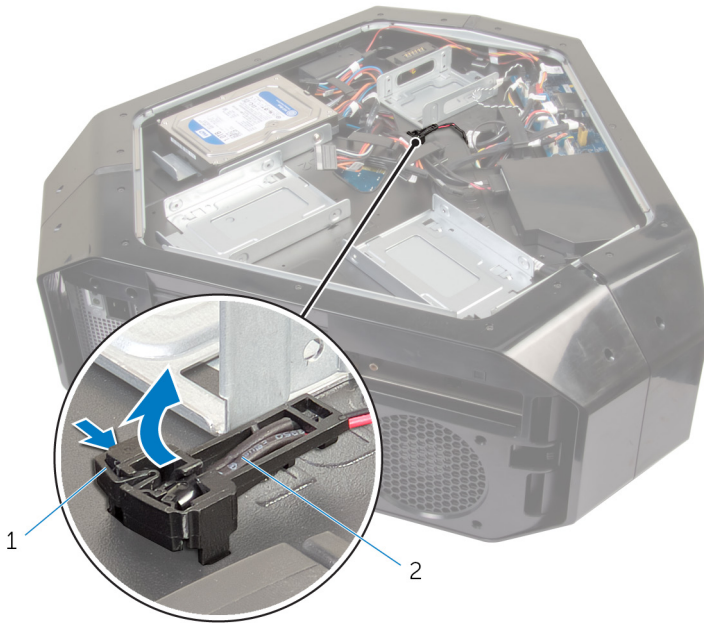
Status	In Translation
--------	----------------

Ricollocamento del cavo del sensore di calore dell'alloggiamento dell'unità



AVVERTENZA: Prima di effettuare interventi sui componenti interni del computer, leggere le informazioni sulla sicurezza fornite con il computer e seguire la procedura in [Prima degli interventi sui componenti interni del computer](#). Dopo gli interventi sui componenti interni del computer, seguire le istruzioni descritte in [Dopo gli interventi sui componenti interni del computer](#). Per maggiori informazioni sulle procedure consigliate relative alla sicurezza, consultare la home page Conformità alle normative su www.dell.com/regulatory_compliance.

Identifier	GUID-EF8896E5-462B-4877-9A8E-D7C7D9D1FF2A
------------	---

Status	In Translation
--------	----------------

Procedura

- 1 Instradare il cavo del sensore termico dell'alloggiamento dell'unità tramite lo slot sul telaio.
- 2 Allineare la linguetta del cavo del sensore termico dell'alloggiamento dell'unità sul telaio.
- 3 Spingere la linguetta di sbloccaggio sul cavo del sensore termico dell'alloggiamento dell'unità premere finché non scatta in posizione.
- 4 Adagiare il telaio sul lato sinistro.
- 5 Collegare il cavo del sensore termico dell'alloggiamento dell'unità alla scheda di sistema. Vedere "[Componenti della scheda di sistema](#)".

Identifier	GUID-F5234AEA-54DA-4272-808B-962FE432F286
Status	In Translation

Post-requisiti

- 1 Ricollocare i pannelli laterali sinistro e destro. Vedere "[Ricollocamento dei pannelli laterali](#)".
- 2 Ricollocare il [piedino di stabilità](#).

Identifier	GUID-AAC0DC5A-1680-492D-804F-52F812D409C2
Status	Translated

Rimozione dei moduli di memoria

 **AVVERTENZA:** Prima di effettuare interventi sui componenti interni del computer, leggere le informazioni sulla sicurezza fornite con il computer e seguire la procedura in [Prima degli interventi sui componenti interni del computer](#). Dopo gli interventi sui componenti interni del computer, seguire le istruzioni descritte in [Dopo gli interventi sui componenti interni del computer](#). Per maggiori informazioni sulle procedure consigliate relative alla sicurezza, consultare la home page Conformità alle normative su www.dell.com/regulatory_compliance.

Identifier	GUID-A10CB4A8-33C8-48F3-81AD-3FB8E56E04FB
Status	In Translation

Prerequisiti

- 1 Rimuovere il [pedino di stabilità](#).
- 2 Rimuovere i pannelli laterali sinistro e destro. Vedere "[Rimozione dei pannelli laterali](#)".

Identifier	GUID-A47D8E8A-AADB-4A08-B1B7-FDF3BAB1D6DC
Status	In Translation

Procedura

- 1 Adagiare il telaio sul lato destro.
- 2 Individuare la posizione dei moduli di memoria sulla scheda di sistema. Per ulteriori informazioni sui moduli di memoria, vedere "[Componenti della scheda di sistema](#)".
- 3 Spingere il fermaglio di fissaggio per allontanarlo dal modulo di memoria.

4 Rimuovere il modulo di memoria dallo slot corrispondente.

 **N.B.: Ripetere la procedura dal punto 2 al punto 4 per rimuovere eventuali altri moduli di memoria installati nel computer.**



Figura 24. Rimozione del modulo di memoria

1 fermaglio di fissaggio

2 slot del modulo di memoria

3 modulo di memoria

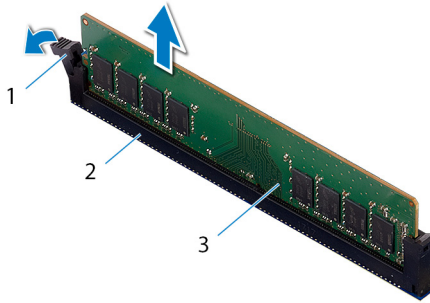
Identifier	GUID-1F5023F5-9868-4AAF-A9F5-BFB400CD890A
Status	Translated

Ricollocamento dei moduli di memoria



AVVERTENZA: Prima di effettuare interventi sui componenti interni del computer, leggere le informazioni sulla sicurezza fornite con il computer e seguire la procedura in [Prima degli interventi sui componenti interni del computer](#). Dopo gli interventi sui componenti interni del computer, seguire le istruzioni descritte in [Dopo gli interventi sui componenti interni del computer](#). Per maggiori informazioni sulle procedure consigliate relative alla sicurezza, consultare la home page Conformità alle normative su www.dell.com/regulatory_compliance.

Identifier	GUID-0029122F-1F1E-426E-B354-B2ED39EC8360
Status	In Translation

Procedura

- 1 Allineare la tacca sul fondo del modulo di memoria sulla linguetta dello slot del modulo di memoria.

- 2 Inserire il modulo di memoria nell'apposito connettore, fino a quando il modulo e il fermo di sicurezza non scattano in posizione.

 **N.B.: Se non si sente lo scatto, rimuovere il modulo di memoria e reinstallarlo.**

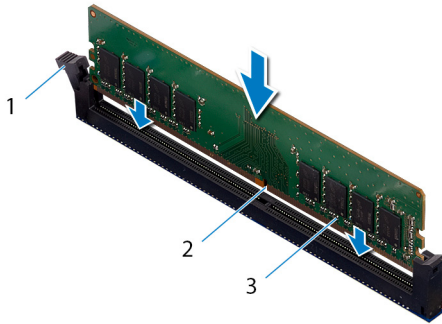

- | | | | |
|---|-------------------|---|----------------------------|
| 1 | modulo di memoria | 2 | slot del modulo di memoria |
| 3 | tacca | | |

Identifier	GUID-8AE114CE-0765-4528-8225-62CD35855A16
Status	In Translation

Post-requisiti

- 1 Ricollocare i pannelli laterali sinistro e destro. Vedere "[Ricollocamento dei pannelli laterali](#)".
- 2 Ricollocare il [piedino di stabilità](#).

Identifier	GUID-B4F677A5-AC31-4D04-888C-5BEF42FDA20E
Status	Translated

Rimozione della scheda grafica

 **AVVERTENZA:** Prima di effettuare interventi sui componenti interni del computer, leggere le informazioni sulla sicurezza fornite con il computer e seguire la procedura in [Prima degli interventi sui componenti interni del computer](#). Dopo gli interventi sui componenti interni del computer, seguire le istruzioni descritte in [Dopo gli interventi sui componenti interni del computer](#). Per maggiori informazioni sulle procedure consigliate relative alla sicurezza, consultare la home page Conformità alle normative su www.dell.com/regulatory_compliance.

Identifier	GUID-B0F1FEBC-BA60-435A-B8A6-ED03962F288A
Status	In Translation

Prerequisiti

- 1 Rimuovere il [pedino di stabilità](#).
- 2 Rimuovere i pannelli laterali sinistro e destro. Vedere "[Rimozione dei pannelli laterali](#)".

Identifier	GUID-74AA0B3C-8E94-4359-B6D0-CBBF138F30F2
Status	In Translation

Procedura

- 1 Adagiare il telaio sul lato destro.
- 2 Individuare la scheda grafica sulla scheda di sistema. Per ulteriori informazioni sulla scheda grafica, vedere [Componenti della scheda di sistema](#).
- 3 Premere il fermaglio di sblocco sui connettori del cavo di alimentazione e scollegare i cavi di alimentazione dalla scheda grafica.

- 4 Premere e spingere i coperchi delle viti che fissano la scheda grafica al telaio.
- 5 Rimuovere le due viti (#6-32x6) che fissano la scheda grafica al telaio.
- 6 Premere le linguette di rilascio sui connettori del cavo di alimentazione per scollegare i cavi di alimentazione dalla scheda grafica.

 **N.B.: La posizione del connettore dell'alimentazione (PCIE1, PCIE2 e PCIE3) varia a seconda della scheda grafica installata.**



Figura 25. Rimozione della scheda grafica

- | | | | |
|---|----------------------|---|---------------------------|
| 1 | coperchio della vite | 2 | viti (2) |
| 3 | scheda grafica | 4 | cavi di alimentazione (2) |

- 7 Tenere premuto la linguetta di bloccaggio sul connettore della scheda grafica, stringere la scheda dagli angoli superiori ed estrarla delicatamente dallo slot.

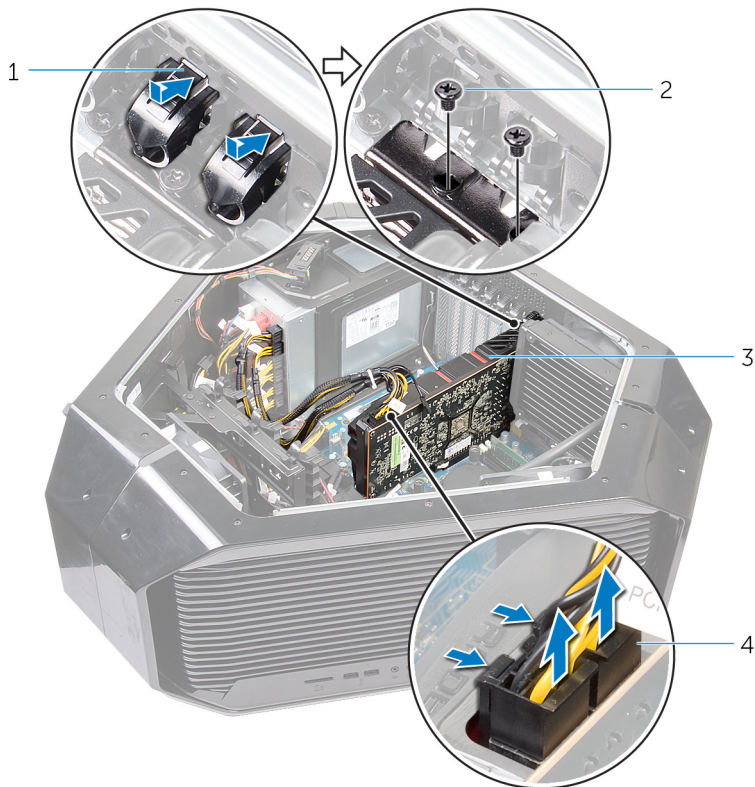

Figura 26. Rimozione della scheda grafica

1 scheda grafica

2 linguetta di fissaggio

Identifier	GUID-B39A6E88-5BE8-4905-936B-086878866EBD
------------	---

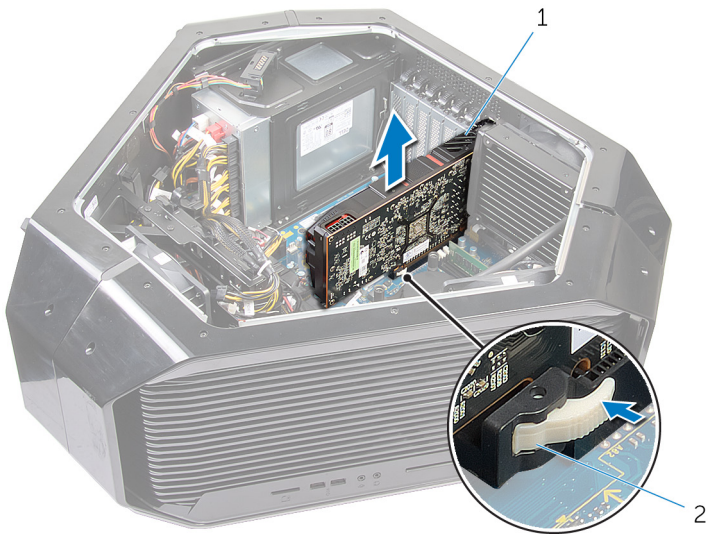
Status	Translated
--------	------------

Ricollocamento della scheda grafica



AVVERTENZA: Prima di effettuare interventi sui componenti interni del computer, leggere le informazioni sulla sicurezza fornite con il computer e seguire la procedura in [Prima degli interventi sui componenti interni del computer](#). Dopo gli interventi sui componenti interni del computer, seguire le istruzioni descritte in [Dopo gli interventi sui componenti interni del computer](#). Per maggiori informazioni sulle procedure consigliate relative alla sicurezza, consultare la home page Conformità alle normative su www.dell.com/regulatory_compliance.

Identifier	GUID-0F377957-3583-4585-AF43-F0E4E2C39BE5
------------	---

Status	In Translation
--------	----------------

Procedura

- 1 Allineare la scheda grafica con il connettore della scheda PCI-Express sulla scheda di sistema.
- 2 Inserire la scheda nel connettore e premere con decisione. Verificare che la scheda sia inserita saldamente.
- 3 Ricollocare le due viti (#6-32x6) che fissano la scheda grafica al telaio.
- 4 Collegare i cavi di alimentazione alla scheda grafica.
 **N.B.: La posizione del connettore dell'alimentazione (PCIE1, PCIE2 e PCIE3) varia a seconda della scheda grafica installata.**
- 5 Dall'esterno del telaio, spingere i coperchi delle viti all'interno per coprire le viti che fissano la scheda grafica al telaio.
- 6 Collegare i cavi di alimentazione alla scheda grafica.

Identifier	GUID-F1BCA9BB-F017-45E3-93EE-5F2317589039
Status	In Translation

Post-requisiti

- 1 Ricollocare i pannelli laterali sinistro e destro. Vedere "[Ricollocamento dei pannelli laterali](#)".
- 2 Ricollocare il [piedino di stabilità](#).

Identifier GUID-2AA45203-761B-48B7-AFC6-53998013AC5C

Status In Translation

Rimozione delle schede grafiche multiple



AVVERTENZA: Prima di effettuare interventi sui componenti interni del computer, leggere le informazioni sulla sicurezza fornite con il computer e seguire la procedura in [Prima degli interventi sui componenti interni del computer](#). Dopo gli interventi sui componenti interni del computer, seguire le istruzioni descritte in [Dopo gli interventi sui componenti interni del computer](#). Per maggiori informazioni sulle procedure consigliate relative alla sicurezza, consultare la home page Conformità alle normative su www.dell.com/regulatory_compliance.

Identifier GUID-5E21B308-7636-4A61-A27E-425263E3A144

Status In Translation

Prerequisiti

- 1 Rimuovere il [piedino di stabilità](#).
- 2 Rimuovere i pannelli laterali sinistro e destro. Vedere "[Rimozione dei pannelli laterali](#)".

Identifier GUID-8B850E19-FA5D-4836-81EE-C2B19FB75A33

Status In Translation

Procedura

- 1 Adagiare il telaio sul lato destro.
- 2 Individuare le schede grafiche (connettore scheda PCI-Express) sulla scheda di sistema. Per ulteriori informazioni sul connettore della scheda grafica, vedere "[Componenti della scheda di sistema](#)".

- 3 Sollevare il ponte della scheda grafica che collega le schede grafiche.



Figura 27. Rimozione del ponte della scheda grafica

- 1 ponte della scheda grafica
- 4 A partire dalla scheda grafica sul connettore della scheda PCI-Express (SLOT1), premere e spingere i coperchi delle viti che fissano la scheda grafica.
- 5 Rimuovere le due viti (#6-32x6) che fissano la scheda grafica al telaio.

- 6 Premere le linguette di rilascio sui connettori del cavo di alimentazione per scollegare i cavi di alimentazione dalla scheda grafica.

 **N.B.: La posizione del connettore dell'alimentazione (PCI-E1, PCI-E2 e PCI-E3) varia a seconda della scheda grafica installata.**

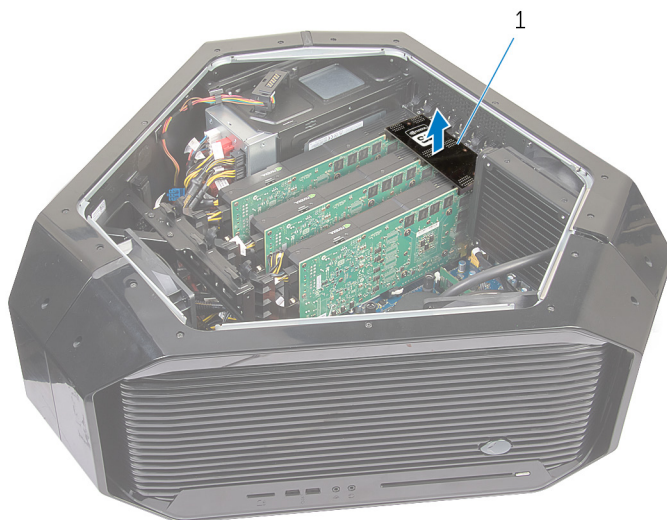

Figura 28. Rimozione delle schede grafiche multiple

- | | | | |
|---|---------------------------|---|----------|
| 1 | coperchio della vite | 2 | viti (2) |
| 3 | cavi di alimentazione (2) | | |

- 7 Tenere premuto la linguetta di bloccaggio sul connettore della scheda, stringere la scheda dagli angoli superiori ed estrarla delicatamente dal relativo connettore.

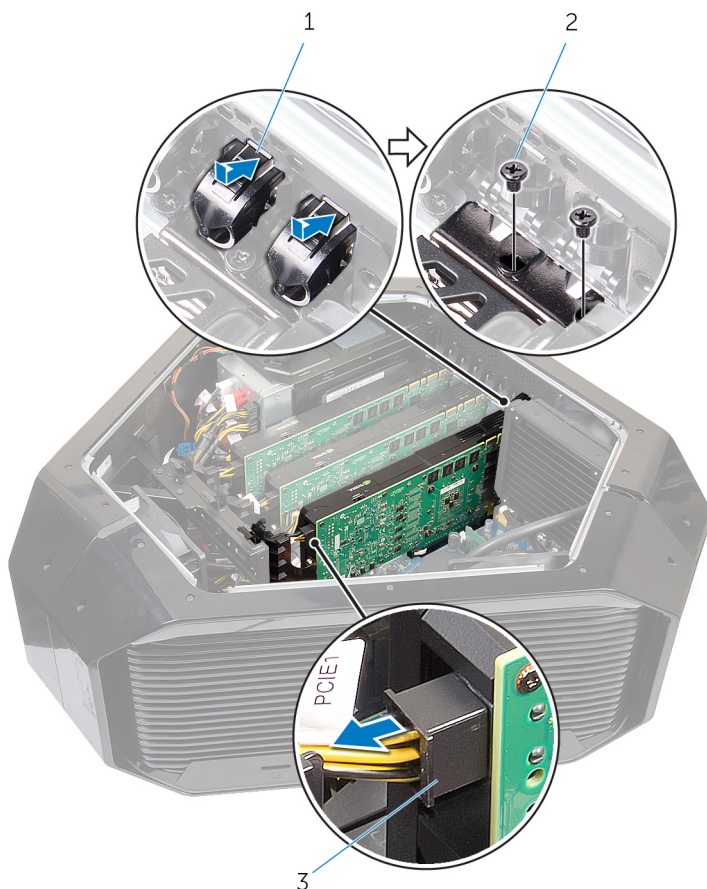

Figura 29. Rimozione delle schede grafiche multiple

1 scheda grafica

2 linguetta di fissaggio

- 8 Ripetere le fasi 2-7 per rimuovere la scheda grafica sul connettore della scheda PCI-Express (SLOT4) e PCI-Express x16 (SLOT7).

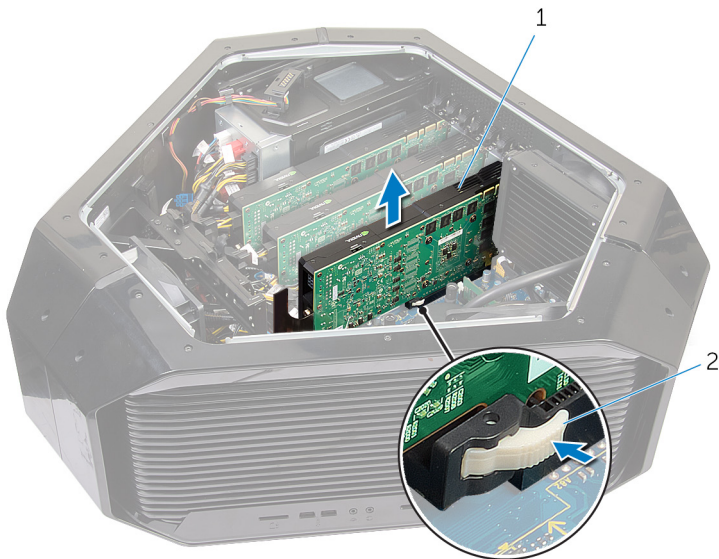
Identifier	GUID-924C7ACB-CB48-48B1-A25E-2E72309E8C5C
Status	In Translation

Ricollocamento delle schede grafiche multiple



AVVERTENZA: Prima di effettuare interventi sui componenti interni del computer, leggere le informazioni sulla sicurezza fornite con il computer e seguire la procedura in [Prima degli interventi sui componenti interni del computer](#). Dopo gli interventi sui componenti interni del computer, seguire le istruzioni descritte in [Dopo gli interventi sui componenti interni del computer](#). Per maggiori informazioni sulle procedure consigliate relative alla sicurezza, consultare la home page Conformità alle normative su www.dell.com/regulatory_compliance.

Identifier	GUID-88E7ABCE-F856-4FB9-802D-8E2CD49018E7
Status	In Translation

Procedura

- 1 Individuare la scheda grafica (PCI-Express (SLOT7)) sulla scheda di sistema. Per ulteriori informazioni sul connettore della scheda grafica, vedere "[Componenti della scheda di sistema](#)".
- 2 Allineare la scheda grafica con il connettore della scheda PCI-Express (SLOT7) sulla scheda di sistema.
- 3 Inserire la scheda nel connettore e premere con decisione. Verificare che la scheda sia saldamente inserita nello slot.
 **N.B.:** Ripetere le fasi 2-3 per installare la scheda grafica sul connettore della scheda PCI-Express (SLOT4 e SLOT1).
- 4 Ricollocare le due viti (#6-32x6) che fissano la scheda grafica al telaio.
- 5 Posizionare il ponte della scheda grafica che collega le schede grafiche.

6 Collegare i cavi di alimentazione alla scheda grafica.



N.B.: La posizione del connettore dell'alimentazione (PCIE1, PCIE2 e PCIE3) varia a seconda della scheda grafica installata.

7 Dall'esterno del telaio, spingere i coperchi delle viti all'interno per coprire le viti che fissano la scheda grafica.

Identifier	GUID-11531C27-4A5B-417F-A1EB-9D786565EE33
Status	In Translation

Post-requisiti

- 1 Ricollocare i pannelli laterali sinistro e destro. Vedere "[Ricollocamento dei pannelli laterali](#)".
- 2 Ricollocare il [piedino di stabilità](#).

Identifier	GUID-C9FD7332-C2FA-42A1-8D1D-DB62492AC771
------------	---

Status	Translated
--------	------------

Rimozione delle schede grafiche nella loro lunghezza complessiva



AVVERTENZA: Prima di effettuare interventi sui componenti interni del computer, leggere le informazioni sulla sicurezza fornite con il computer e seguire la procedura in [Prima degli interventi sui componenti interni del computer](#). Dopo gli interventi sui componenti interni del computer, seguire le istruzioni descritte in [Dopo gli interventi sui componenti interni del computer](#). Per maggiori informazioni sulle procedure consigliate relative alla sicurezza, consultare la home page Conformità alle normative su www.dell.com/regulatory_compliance.

Identifier	GUID-A4E70C70-4960-456A-87F7-1D636D8CFCDF
------------	---

Status	In Translation
--------	----------------

Prerequisiti

- 1 Rimuovere il [piedino di stabilità](#).
- 2 Rimuovere i pannelli laterali sinistro e destro. Vedere "[Rimozione dei pannelli laterali](#)".

Identifier	GUID-7A12A775-8FF1-49CD-ACE3-09DCA2045374
------------	---

Status	In Translation
--------	----------------

Procedura

- 1 Adagiare il telaio sul lato destro.
- 2 Individuare la scheda grafica (connettore scheda PCI-Express) sulla scheda di sistema. Per ulteriori informazioni sul connettore della scheda grafica, vedere "[Componenti della scheda di sistema](#)".
- 3 Premere e tenere premuta la linguetta di fissaggio sul morsetto.

- 4 Tirare il morsetto lontano dalla staffa.



Figura 30. Rimozione della scheda grafica a piena lunghezza

- | | | | |
|---|----------|---|------------------------|
| 1 | morsetto | 2 | linguetta di fissaggio |
| 3 | supporto | | |
- 5 Premere e spingere i coperchi delle viti che fissano la scheda grafica al telaio.
 - 6 Rimuovere le due viti (#6-32x6) che fissano la scheda grafica al telaio.

- 7 Premere le linguette di rilascio sui connettori del cavo di alimentazione per scollegare i cavi di alimentazione dalla scheda grafica.

 **N.B.: La posizione del connettore dell'alimentazione (PCIe1, PCIe2 e PCIe3) varia a seconda della scheda grafica installata.**

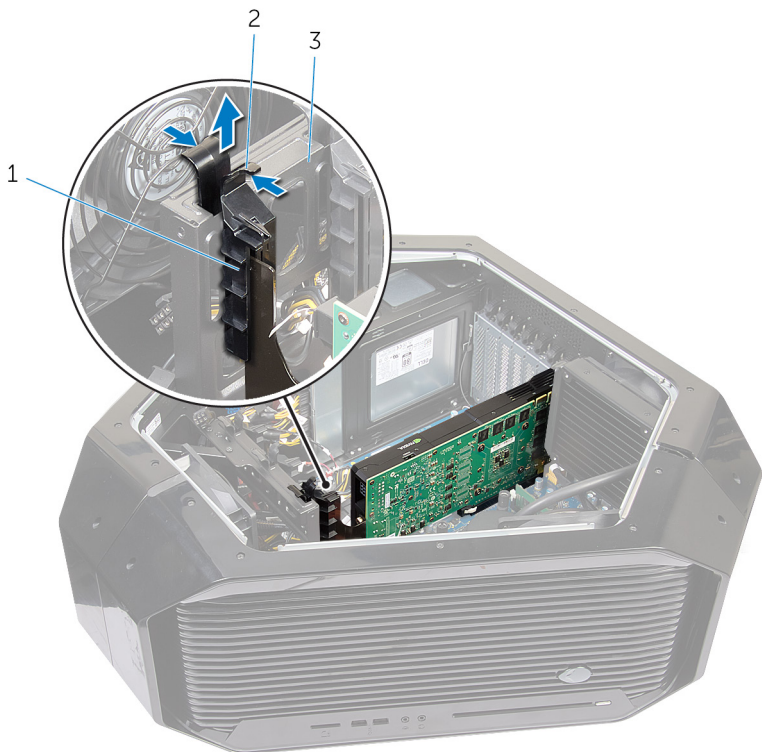

Figura 31. Rimozione della scheda grafica a piena lunghezza

- | | | | |
|---|---------------------------|---|----------|
| 1 | coperchio della vite | 2 | viti (2) |
| 3 | cavi di alimentazione (2) | | |

- 8 Tenere premuto la linguetta di bloccaggio sul connettore della scheda, stringere la scheda dagli angoli superiori ed estrarla delicatamente dal relativo connettore.

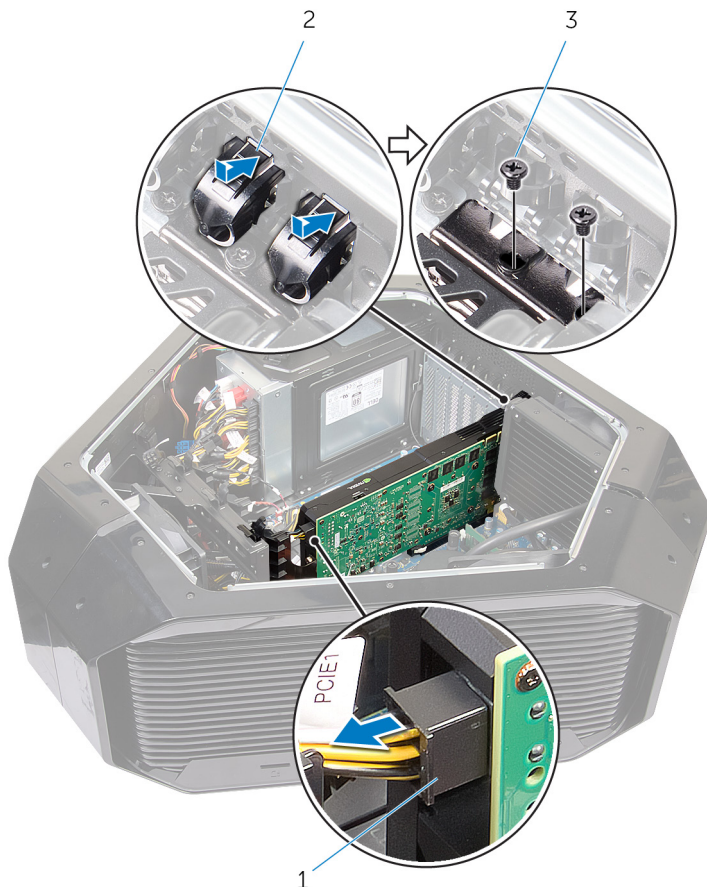

Figura 32. Rimozione della scheda grafica a piena lunghezza

1 scheda grafica

2 linguetta di fissaggio

Identifier	GUID-B08D3BE1-06A2-474C-91E5-6ED1A5525146
------------	---

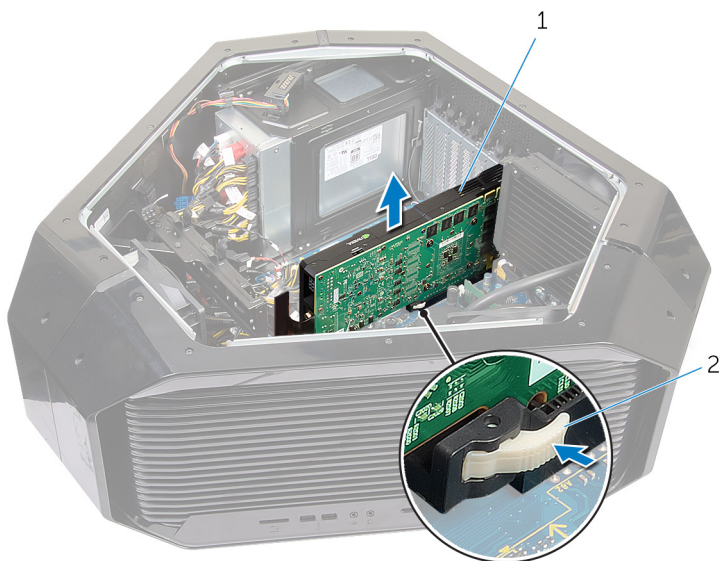
Status	Translated
--------	------------

Ricollocamento delle schede grafiche in tutta la loro lunghezza



AVVERTENZA: Prima di effettuare interventi sui componenti interni del computer, leggere le informazioni sulla sicurezza fornite con il computer e seguire la procedura in [Prima degli interventi sui componenti interni del computer](#). Dopo gli interventi sui componenti interni del computer, seguire le istruzioni descritte in [Dopo gli interventi sui componenti interni del computer](#). Per maggiori informazioni sulle procedure consigliate relative alla sicurezza, consultare la home page Conformità alle normative su www.dell.com/regulatory_compliance.

Identifier	GUID-2F4EBB6E-D393-448D-9445-B87CAF905EA7
------------	---

Status	In Translation
--------	----------------

Procedura

- 1 Allineare la scheda grafica con il connettore della scheda PCI-Express sulla scheda di sistema.
- 2 Inserire la scheda nel connettore e premere con decisione. Verificare che la scheda sia inserita saldamente.
- 3 Premere e tenere premuta la linguetta di fissaggio sul morsetto.
- 4 Spingere il morsetto verso la staffa.
- 5 Ricollocare le due viti (#6-32x6) che fissano la scheda grafica al telaio.
- 6 Collegare i cavi di alimentazione alla scheda grafica.



N.B.: La posizione del connettore dell'alimentazione (PCIE1, PCIE2 e PCIE3) varia a seconda della scheda grafica installata.

- 7 Dall'esterno del telaio, spingere i coperchi delle viti all'interno per coprire le viti che fissano la scheda grafica.

Identifier	GUID-5A32DDF9-DA8A-4EDF-91DA-34BCAC63094D
Status	In Translation

Post-requisiti

- 1 Ricollocare i pannelli laterali sinistro e destro. Vedere "[Ricollocamento dei pannelli laterali](#)".
- 2 Ricollocare il [piedino di stabilità](#).

Identifier	GUID-4AF7A7F4-79DC-43F4-A4DF-63362F890FB6
------------	---

Status	Translated
--------	------------

Rimozione della scheda per reti senza fili



AVVERTENZA: Prima di effettuare interventi sui componenti interni del computer, leggere le informazioni sulla sicurezza fornite con il computer e seguire la procedura in [Prima degli interventi sui componenti interni del computer](#). Dopo gli interventi sui componenti interni del computer, seguire le istruzioni descritte in [Dopo gli interventi sui componenti interni del computer](#). Per maggiori informazioni sulle procedure consigliate relative alla sicurezza, consultare la home page Conformità alle normative su www.dell.com/regulatory_compliance.

Identifier	GUID-0713E7C7-5F5F-4CD5-B552-348455CC3F8A
------------	---

Status	In Translation
--------	----------------

Prerequisiti

- 1 Rimuovere il piedino di stabilità. Vedere "[Rimozione del piedino di stabilità](#)".
- 2 Rimuovere i pannelli laterali sinistro e destro. Vedere "[Rimozione dei pannelli laterali](#)".
- 3 Se si dispone di più schede grafiche installate, rimuovere la scheda grafica. Vedere "[Rimozione di più schede grafiche](#)".

Identifier	GUID-B5CAC652-19C7-4C2D-B0F2-A76DC6AAC6A5
------------	---

Status	In Translation
--------	----------------

Procedura

- 1 Adagiare il telaio sul lato destro.
- 2 Scollegare i cavi dell'antenna dalla scheda per reti senza fili.
- 3 Rimuovere la vite (M2x3) che fissa la scheda per reti senza fili al telaio.

- 4 Far scorrere e rimuovere la scheda per reti senza fili dal relativo slot.



Figura 33. Rimozione della scheda per reti senza fili

- | | | | |
|---|-------------------|---|------------------------------|
| 1 | cavi dell'antenna | 2 | vite |
| 3 | scheda senza fili | 4 | slot della scheda senza fili |

Identifier GUID-94E88AEC-6F12-4B0E-AA6A-B28D8E200225

Status Translated

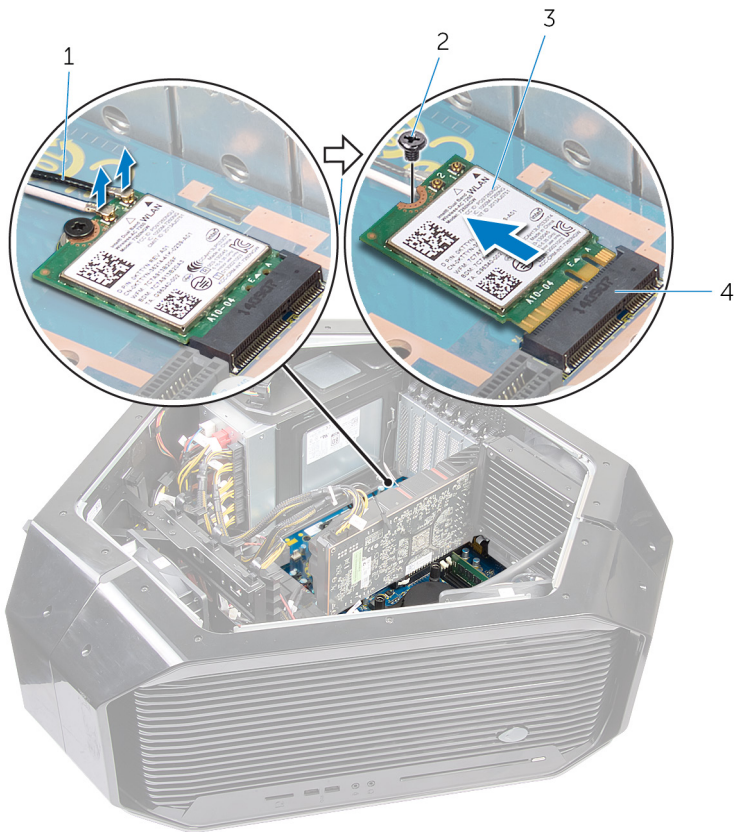
Ricollocamento della scheda per reti senza fili



AVVERTENZA: Prima di effettuare interventi sui componenti interni del computer, leggere le informazioni sulla sicurezza fornite con il computer e seguire la procedura in [Prima degli interventi sui componenti interni del computer](#). Dopo gli interventi sui componenti interni del computer, seguire le istruzioni descritte in [Dopo gli interventi sui componenti interni del computer](#). Per maggiori informazioni sulle procedure consigliate relative alla sicurezza, consultare la home page Conformità alle normative su www.dell.com/regulatory_compliance.

Identifier GUID-C7FA79C2-0993-4AFA-82CC-33A44CDA81F4

Status In Translation

Procedura

- 1 Allineare la tacca presente sulla scheda senza fili con la linguetta sullo slot della scheda stessa.
- 2 Inserire la scheda per reti senza fili da un angolo nel connettore.
- 3 Ricollocare la vite (M2x3) che fissa la scheda per reti senza fili al telaio.
- 4 Collegare i cavi dell'antenna alla scheda senza fili.

Un'etichetta sull'estremità dei cavi dell'antenna fornisce la combinazione di colori per la scheda per reti senza fili supportata dal computer.

Tabella 2. Combinazione di colori dei cavi dell'antenna

Connettori sulla scheda senza fili	Colore dell'adesivo del cavo antenna
Ausiliario (1)	Nero
Principale (2)	Bianco

Identifier	GUID-C2EBD4BC-F8C2-4AF9-8401-3A1374ED0171
Status	In Translation

Post-requisiti

- 1 Se si dispone di più schede grafiche installate, ricollocarle. Vedere "[Ricollocamento di più schede grafiche](#)".
- 2 Ricollocare i pannelli laterali sinistro e destro. Vedere "[Ricollocamento dei pannelli laterali](#)".
- 3 Ricollocare il [piedino di stabilità](#).

Identifier	GUID-30EEBC49-DE3E-4C3F-8226-86CE5F32F388
------------	---

Status	Translated
--------	------------

Rimozione della batteria pulsante

 **AVVERTENZA:** Prima di effettuare interventi sui componenti interni del computer, leggere le informazioni sulla sicurezza fornite con il computer e seguire la procedura in [Prima degli interventi sui componenti interni del computer](#). Dopo gli interventi sui componenti interni del computer, seguire le istruzioni descritte in [Dopo gli interventi sui componenti interni del computer](#). Per maggiori informazioni sulle procedure consigliate relative alla sicurezza, consultare la home page Conformità alle normative su www.dell.com/regulatory_compliance.

 **ATTENZIONE:** La rimozione della batteria a bottone comporta il ripristino del programma di configurazione del BIOS alle impostazioni predefinite. Si consiglia di prendere nota delle impostazioni del programma di configurazione del BIOS prima di rimuovere la batteria a bottone.

Identifier	GUID-0988610C-3849-4E27-AE30-252FA3398E91
------------	---

Status	In Translation
--------	----------------

Prerequisiti

- 1 Rimuovere il [pedino di stabilità](#).
- 2 Rimuovere i pannelli laterali sinistro e destro. Vedere "[Rimozione dei pannelli laterali](#)".
- 3 Se si dispone di più schede grafiche installate, rimuovere la scheda grafica. Vedere "[Rimozione di più schede grafiche](#)".

Identifier GUID-9DD10358-458F-448D-B5A2-F6B6A038A543

Status In Translation

Procedura

- 1 Adagiare il telaio sul lato destro.
- 2 Premere la leva di sblocco della batteria pulsante per rimuoverla.



Figura 34. Rimozione della batteria pulsante

- 1 leva di sblocco della batteria
- 2 batteria a pulsante

Identifier	GUID-5E22F4A0-F01F-4522-8155-BE22A8CA6E5F
------------	---

Status	Translated
--------	------------

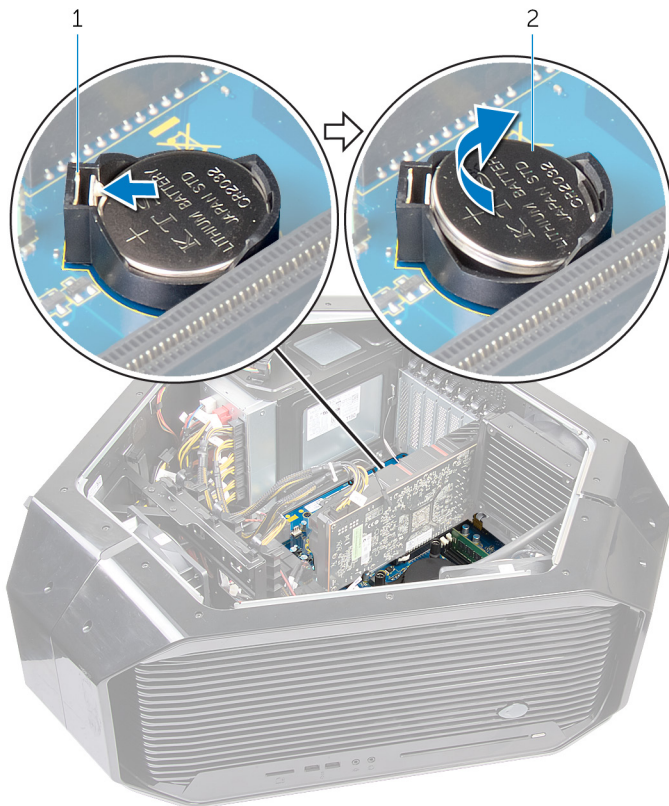
Ricollocamento della batteria pulsante



AVVERTENZA: Prima di effettuare interventi sui componenti interni del computer, leggere le informazioni sulla sicurezza fornite con il computer e seguire la procedura in [Prima degli interventi sui componenti interni del computer](#). Dopo gli interventi sui componenti interni del computer, seguire le istruzioni descritte in [Dopo gli interventi sui componenti interni del computer](#). Per maggiori informazioni sulle procedure consigliate relative alla sicurezza, consultare la home page Conformità alle normative su www.dell.com/regulatory_compliance.

Identifier	GUID-BBF2DE55-FBBB-48A1-AD58-FA4B5FF4283C
------------	---

Status	In Translation
--------	----------------

Procedura

Inserire la nuova batteria pulsante nella presa, con il lato contrassegnato con "+" rivolto verso l'alto e spingerla in posizione verso il basso.

Identifier	GUID-D1EB4A34-478F-4DE8-8A2A-DE3F030991A7
------------	---

Status	In Translation
--------	----------------

Post-requisiti

- 1 Se si dispone di più schede grafiche installate, ricollocarle. Vedere "[Ricollocamento di più schede grafiche](#)".
- 2 Ricollocare i pannelli laterali sinistro e destro. Vedere "[Ricollocamento dei pannelli laterali](#)".
- 3 Rimuovere il [piedino di stabilità](#).

Identifier	GUID-B63371BE-DEBB-474B-9DBB-5F047DB2CCEC
------------	---

Status	In Translation
--------	----------------

Rimozione della ventola superiore



AVVERTENZA: Prima di effettuare interventi sui componenti interni del computer, leggere le informazioni sulla sicurezza fornite con il computer e seguire la procedura in [Prima degli interventi sui componenti interni del computer](#). Dopo gli interventi sui componenti interni del computer, seguire le istruzioni descritte in [Dopo gli interventi sui componenti interni del computer](#). Per maggiori informazioni sulle procedure consigliate relative alla sicurezza, consultare la home page Conformità alle normative su www.dell.com/regulatory_compliance.

Identifier	GUID-B9889D19-9BC7-4F08-BAB9-52E29A715A39
------------	---

Status	In Translation
--------	----------------

Prerequisiti

- 1 Rimuovere il [piedino di stabilità](#).
- 2 Rimuovere i pannelli laterali sinistro e destro. Vedere "[Rimozione dei pannelli laterali](#)".

Identifier	GUID-D6CC5ECE-7453-4833-8117-8111150303EA
------------	---

Status	In Translation
--------	----------------

Procedura

- 1 Adagiare il telaio sul lato destro.
- 2 Scollegare il cavo della ventola superiore dal connettore sulla scheda di sistema. Per ulteriori informazioni sul connettore del cavo della ventola superiore, vedere "[Componenti della scheda di sistema](#)".
- 3 Rimuovere la vite (#6-32x6) che fissa la ventola superiore al telaio.

- 4 Tirare la linguetta di sbloccaggio dal telaio e spostare la ventola superiore verso il lato destro.
- 5 Sollevare la ventola superiore dal telaio.



Figura 35. Rimozione della ventola superiore

- | | | | |
|---|-------------------|---|----------------------------------|
| 1 | ventola superiore | 2 | linguetta di scatto |
| 3 | vite | 4 | cavo della ventola della memoria |

Identifier	GUID-691AF7C7-BC54-414F-8EC6-28DA52681567
------------	---

Status	In Translation
--------	----------------

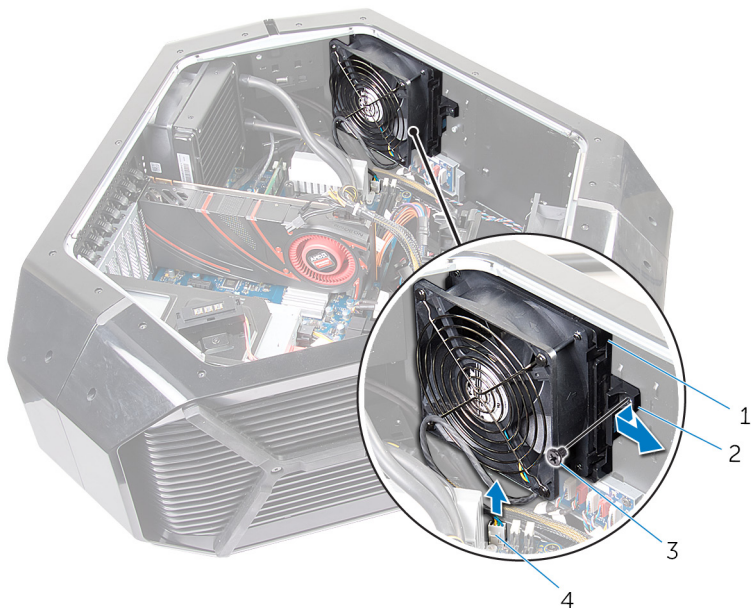
Ricollocamento della ventola superiore.



AVVERTENZA: Prima di effettuare interventi sui componenti interni del computer, leggere le informazioni sulla sicurezza fornite con il computer e seguire la procedura in [Prima degli interventi sui componenti interni del computer](#). Dopo gli interventi sui componenti interni del computer, seguire le istruzioni descritte in [Dopo gli interventi sui componenti interni del computer](#). Per maggiori informazioni sulle procedure consigliate relative alla sicurezza, consultare la home page Conformità alle normative su www.dell.com/regulatory_compliance.

Identifier	GUID-617EB6B9-90AD-4D1D-99D5-14515AE96D8C
------------	---

Status	In Translation
--------	----------------

Procedura

- 1 Allineare le linguette sulla ventola superiore agli slot sul telaio e far scorrere la ventola in posizione.
- 2 Ricollocare la vite (#6-32x6) che fissa la ventola superiore al telaio.
- 3 Collegare il cavo della ventola superiore al connettore sulla scheda di sistema. Per ulteriori informazioni sul connettore del cavo della ventola superiore, vedere "[Componenti della scheda di sistema](#)".

Identifier	GUID-BB0BD62D-4DD7-478F-91DB-B22419BBC6E0
------------	---

Status	In Translation
--------	----------------

Post-requisiti

- 1 Ricollocare i pannelli laterali sinistro e destro. Vedere "[Ricollocamento dei pannelli laterali](#)".

2 Ricollocare il [piedino di stabilità](#).

Identifier	GUID-1328A5E6-93D4-47C3-BD7C-DC41AE7FEBB5
Status	Translated

Rimozione della scheda del logo

 **AVVERTENZA:** Prima di effettuare interventi sui componenti interni del computer, leggere le informazioni sulla sicurezza fornite con il computer e seguire la procedura in [Prima degli interventi sui componenti interni del computer](#). Dopo gli interventi sui componenti interni del computer, seguire le istruzioni descritte in [Dopo gli interventi sui componenti interni del computer](#). Per maggiori informazioni sulle procedure consigliate relative alla sicurezza, consultare la home page Conformità alle normative su www.dell.com/regulatory_compliance.

Identifier	GUID-EED64ABC-7033-4FA4-97A6-369298B4649F
Status	In Translation

Prerequisiti

- 1 Rimuovere il [pedino di stabilità](#).
- 2 Rimuovere i pannelli laterali sinistro e destro. Vedere "[Rimozione dei pannelli laterali](#)".
- 3 Rimuovere la [ventola superiore](#).

Identifier	GUID-C032E7C6-D152-40F7-8597-3A6C9D4F386C
Status	In Translation

Procedura

 **N.B.:** Prendere nota dell'instradamento di tutti i cavi durante la rimozione degli stessi, in modo da poterli instradare correttamente dopo aver ricollocato la scheda del logo.

- 1 Adagiare il telaio sul lato destro.
- 2 Disconnettere tutti i cavi dalla scheda del logo.

- 3 Rimuovere la vite (#6-32x6) che fissa la scheda del logo al telaio.
- 4 Estrarre la scheda del logo dal telaio.



Figura 36. Rimozione della scheda del logo

- | | | | |
|---|-----------------|---|------------|
| 1 | scheda del logo | 2 | connettore |
| 3 | vite | | |
- 5 Rimuovere le sei viti (#6-32x6) che fissano la scheda del logo al telaio.

6 Rimuovere la scheda del logo dal supporto.

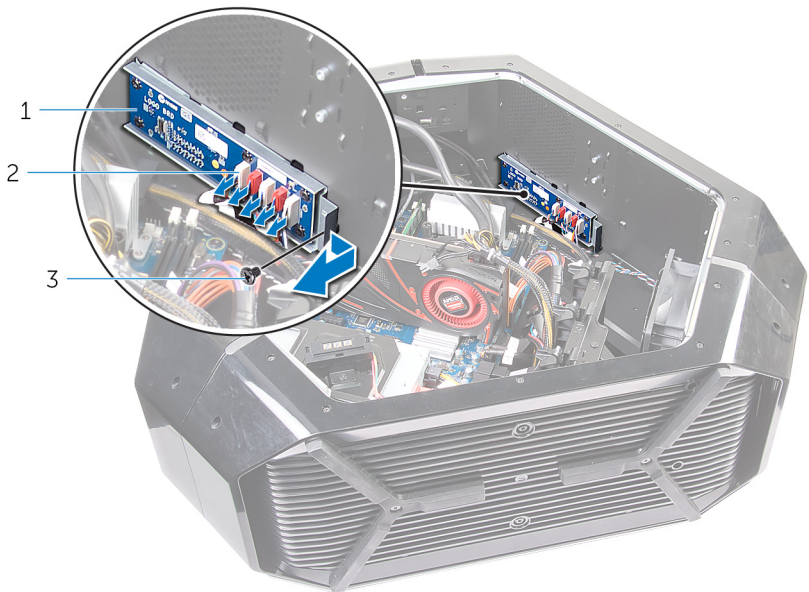

Figura 37. Rimozione della scheda del logo

1 viti (6)

2 supporto della scheda del logo

3 scheda del logo

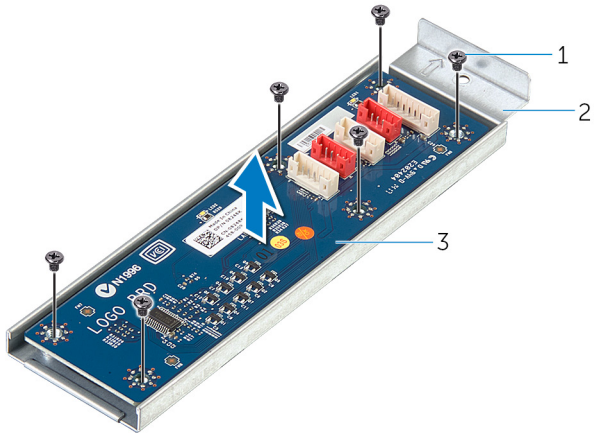
Identifier	GUID-5D4718A2-DEBB-4ABC-9F1F-7E0853060193
------------	---

Status	Translated
--------	------------

Ricollocamento della scheda del logo



AVVERTENZA: Prima di effettuare interventi sui componenti interni del computer, leggere le informazioni sulla sicurezza fornite con il computer e seguire la procedura in [Prima degli interventi sui componenti interni del computer](#). Dopo gli interventi sui componenti interni del computer, seguire le istruzioni descritte in [Dopo gli interventi sui componenti interni del computer](#). Per maggiori informazioni sulle procedure consigliate relative alla sicurezza, consultare la home page Conformità alle normative su www.dell.com/regulatory_compliance.

Identifier	GUID-A6E9260D-9BF1-448E-BB8A-369FA0513C9D
------------	---

Status	In Translation
--------	----------------

Procedura

- 1 Allineare i fori delle viti sulla scheda del logo a quelli sulla staffa e far scorrere la scheda del logo in posizione.
- 2 Ricollocare le sei viti (#6-32x6) che fissano la scheda del logo alla staffa.
- 3 Far scorrere la scheda del logo nel telaio.
- 4 Ricollocare la vite (#6-32x6) che fissa la scheda del logo alla staffa.
- 5 Instradare e collegare il rispettivo cavo alla scheda del logo.

Identifier	GUID-E19363D8-A87E-4F3A-BAF8-F4AA76C3514F
------------	---

Status	In Translation
--------	----------------

Post-requisiti

- 1 Ricollocare i pannelli laterali sinistro e destro. Vedere "[Ricollocamento dei pannelli laterali](#)".

2 Ricollocare il [piedino di stabilità](#).

Identifier	GUID-1C25F362-25CF-40CD-8A9B-2B98FB94F5FC
Status	Translated

Rimozione dell'unità a stato solido

 **AVVERTENZA:** Prima di effettuare interventi sui componenti interni del computer, leggere le informazioni sulla sicurezza fornite con il computer e seguire la procedura in [Prima degli interventi sui componenti interni del computer](#). Dopo gli interventi sui componenti interni del computer, seguire le istruzioni descritte in [Dopo gli interventi sui componenti interni del computer](#). Per maggiori informazioni sulle procedure consigliate relative alla sicurezza, consultare la home page Conformità alle normative su www.dell.com/regulatory_compliance.

 **ATTENZIONE:** Le unità a stato solido sono estremamente delicate. e vanno maneggiate con cura.

 **ATTENZIONE:** Per evitare la perdita di dati, non rimuovere l'unità a stato solido quando il computer è acceso o in stato di sospensione.

Identifier	GUID-A10CB4A8-33C8-48F3-81AD-3FB8E56E04FB
Status	In Translation

Prerequisiti

- 1 Rimuovere il [piedino di stabilità](#).
- 2 Rimuovere i pannelli laterali sinistro e destro. Vedere "[Rimozione dei pannelli laterali](#)".

Identifier	GUID-3F39C90B-089F-43CF-A470-245E35A69FD8
Status	In Translation

Procedura

- 1 Adagiare il telaio sul lato destro.

- 2 Individuare l'unità a stato solido (SSD) sulla scheda di sistema. Per ulteriori informazioni sull'unità a stato solido, vedere [Componenti della scheda di sistema](#).
- 3 Rimuovere la vite (M2x2.5) che fissa l'unità a stato solido alla scheda di sistema.
- 4 Far scivolare e rimuovere l'unità a stato solido dal relativo slot sulla scheda di sistema.



Figura 38. Rimozione dell'unità a stato solido

- | | |
|----------------------------------|------------------------|
| 1 vite | 2 unità a stato solido |
| 3 slot dell'unità a stato solido | |

Identifier	GUID-792E5316-8EFA-4894-AE68-995416D3FD47
------------	---

Status	Translated
--------	------------

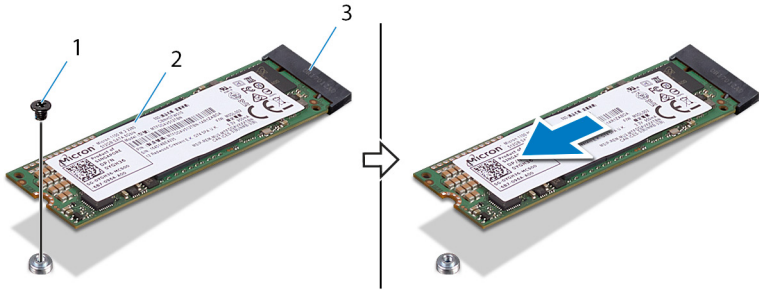
Ricollocamento dell'unità a stato solido



AVVERTENZA: Prima di effettuare interventi sui componenti interni del computer, leggere le informazioni sulla sicurezza fornite con il computer e seguire la procedura in [Prima degli interventi sui componenti interni del computer](#). Dopo gli interventi sui componenti interni del computer, seguire le istruzioni descritte in [Dopo gli interventi sui componenti interni del computer](#). Per maggiori informazioni sulle procedure consigliate relative alla sicurezza, consultare la home page Conformità alle normative su www.dell.com/regulatory_compliance.



ATTENZIONE: Le unità a stato solido sono estremamente delicate. e vanno maneggiate con cura.

Identifier	GUID-FB7F82BC-61E4-4A3A-A341-13B7DA3F9CD6
------------	---

Status	In Translation
--------	----------------

Procedura

- 1 Allineare la tacca sull'unità a stato solido alla linguetta collocata sullo slot corrispondente, quindi far scorrere l'unità nel suo slot.
- 2 Allineare il foro per la vite sull'unità a stato solido con quello sulla scheda di sistema.

- 3 Ricollocare la vite (M2x2.5) che fissa l'unità a stato solido alla scheda di sistema.



Figura 39. Ricollocamento dell'unità a stato solido

- | | |
|----------------------------------|---------|
| 1 slot dell'unità a stato solido | 2 tacca |
| 3 linguetta | 4 vite |

Identifier GUID-8AE114CE-0765-4528-8225-62CD35855A16

Status In Translation

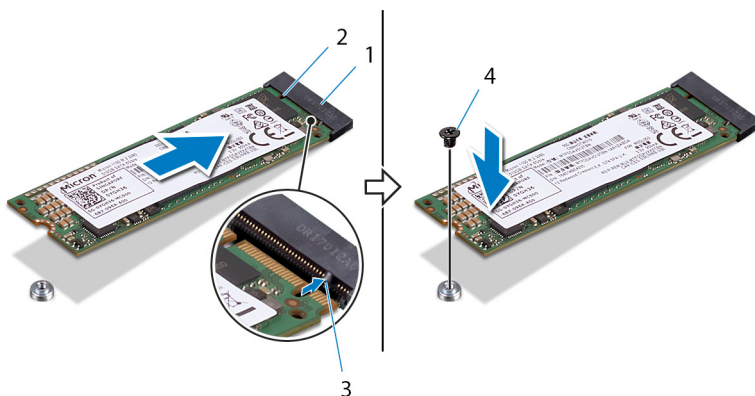
Post-requisiti

- 1 Ricollocare i pannelli laterali sinistro e destro. Vedere "[Ricollocamento dei pannelli laterali](#)".
- 2 Ricollocare il [pedicino di stabilità](#).

Identifier	GUID-1DC3C2F6-C54E-49BF-9C07-7F46EEA5E460
------------	---

Status	In Translation
--------	----------------

Rimozione della ventola della PCI



AVVERTENZA: Prima di effettuare interventi sui componenti interni del computer, leggere le informazioni sulla sicurezza fornite con il computer e seguire la procedura in [Prima degli interventi sui componenti interni del computer](#). Dopo gli interventi sui componenti interni del computer, seguire le istruzioni descritte in [Dopo gli interventi sui componenti interni del computer](#). Per maggiori informazioni sulle procedure consigliate relative alla sicurezza, consultare la home page Conformità alle normative su www.dell.com/regulatory_compliance.

Identifier	GUID-76AA5088-08DF-4201-B7B2-A46C16EBCD99
------------	---

Status	In Translation
--------	----------------

Prerequisiti

- 1 Rimuovere il [pedino di stabilità](#).
- 2 Rimuovere i pannelli laterali sinistro e destro. Vedere "[Rimozione dei pannelli laterali](#)".
- 3 Rimuovere le [schede grafiche a tutta lunghezza](#).

Identifier	GUID-3E817C44-751A-4F7A-975E-651C56ADA0CB
------------	---

Status	In Translation
--------	----------------

Procedura

- 1 Adagiare il telaio sul lato destro.
- 2 Rimuovere le quattro viti (#6-32x6) che fissano il supporto della scheda grafica al telaio.

3 Estrarre il supporto della scheda grafica dal telaio.



Figura 40. Rimozione della ventola della PCI

1 viti (4)

2 staffa della scheda grafica

- 4 Rimuovere le due viti (M3x5.25) che fissano la ventola del PCI al telaio.

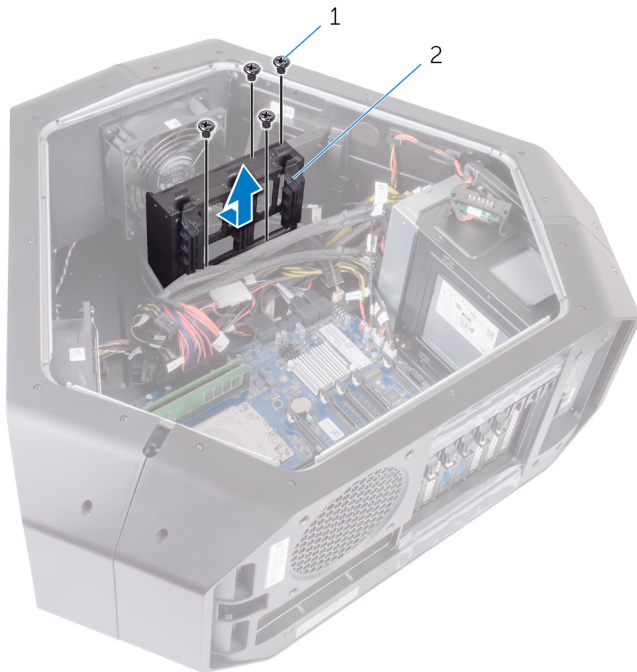

Figura 41. Rimozione della ventola della PCI

1 Ventola PCI

2 viti (2)

- 5 Scollegare il cavo della ventola della PCI e il cavo del sensore termico del pannello anteriore dai rispettivi connettori sulla scheda di sistema.

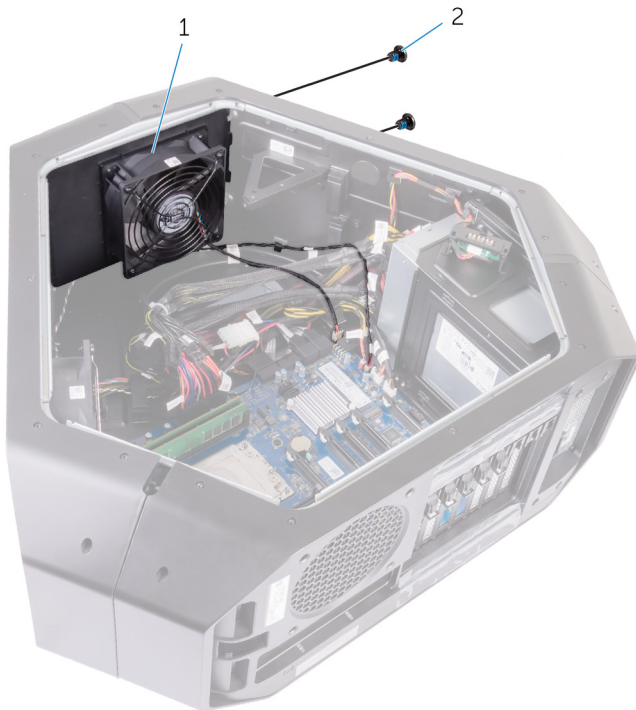
- 6 Rimuovere la ventola della PCI dalle linguette che la fissano al telaio.



Figura 42. Rimozione della ventola della PCI

- | | | | |
|---|------------------------------|---|---------------------------------------|
| 1 | Ventola PCI | 2 | cavo del sensore termico del pannello |
| 3 | cavo della ventola della PCI | 4 | scheda di sistema |
| 5 | linguette | 6 | telaio |
- 7 Rimuovere le quattro viti (M5x10) che fissano il manicotto della ventola alla ventola della PCI.

- 8 Sollevare e rimuovere il manicotto della ventola dalla ventola della PCI.

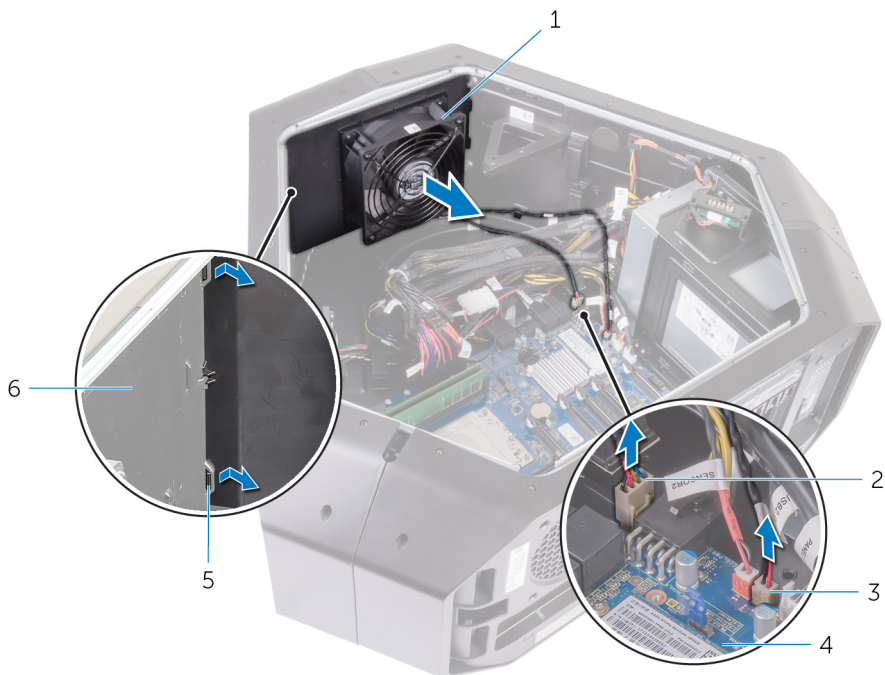

Figura 43. Rimozione della ventola della PCI

1 viti (4)

2 manicotto della ventola

Identifier GUID-1E3B3EA9-7B31-4537-8496-B18439EDE0CA

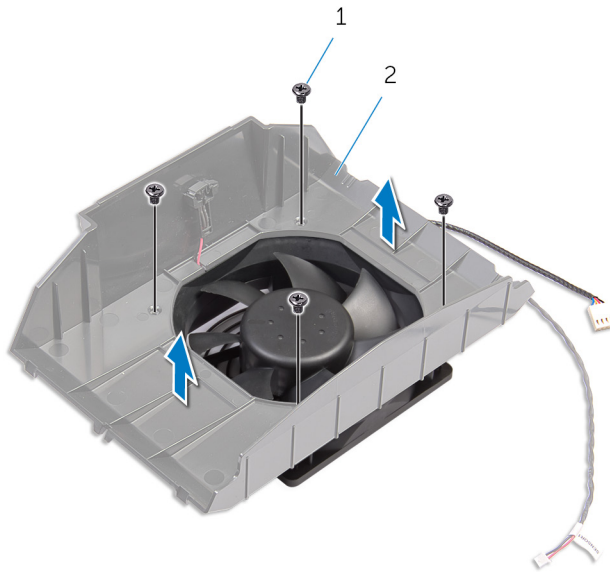
Status In Translation

Ricollocamento della ventola della PCI



AVVERTENZA: Prima di effettuare interventi sui componenti interni del computer, leggere le informazioni sulla sicurezza fornite con il computer e seguire la procedura in [Prima degli interventi sui componenti interni del computer](#). Dopo gli interventi sui componenti interni del computer, seguire le istruzioni descritte in [Dopo gli interventi sui componenti interni del computer](#). Per maggiori informazioni sulle procedure consigliate relative alla sicurezza, consultare la home page Conformità alle normative su www.dell.com/regulatory_compliance.

Identifier GUID-86A4033A-DBD5-4722-A05B-D656C19FECDB

Status In Translation

Procedura

- 1 Allineare le linguette sul manicotto della ventola agli slot sulla ventola PCI.
- 2 Ricollocare le quattro viti (M5x10) che fissano il manicotto della ventola alla ventola della PCI.
- 3 Allineare le linguette sul manicotto della ventola PCI agli slot sul telaio e far scorrere la ventola in posizione.
- 4 Collegare il cavo della ventola PCI e quello del sensore termico del pannello anteriore ai connettori sulla scheda di sistema.
- 5 Ricollocare le due viti (M3x5.25) che fissano la ventola del PCI al telaio.
- 6 Posizionare e allineare i fori delle viti sulla staffa della scheda grafica con i fori delle viti presenti sul telaio.
- 7 Ricollocare le quattro viti (#6-32x6) che fissano il supporto della scheda grafica al telaio.

Identifier	GUID-65838D80-4BA1-4383-83A6-5385C325585A
Status	In Translation

Post-requisiti

- 1 Ricollocare le [schede grafiche a tutta lunghezza](#).
- 2 Ricollocare i pannelli laterali sinistro e destro. Vedere "[Ricollocamento dei pannelli laterali](#)".
- 3 Ricollocare il [pedino di stabilità](#).

Identifier GUID-F7D03793-789D-4BB7-A603-FEE475550428

Status In Translation

Rimozione del cavo del sensore termico del pannello anteriore



AVVERTENZA: Prima di effettuare interventi sui componenti interni del computer, leggere le informazioni sulla sicurezza fornite con il computer e seguire la procedura in [Prima degli interventi sui componenti interni del computer](#). Dopo gli interventi sui componenti interni del computer, seguire le istruzioni descritte in [Dopo gli interventi sui componenti interni del computer](#). Per maggiori informazioni sulle procedure consigliate relative alla sicurezza, consultare la home page Conformità alle normative su www.dell.com/regulatory_compliance.

Identifier GUID-E2A042B8-6ACB-4FA2-85A9-6177C6491F96

Status In Translation

Prerequisiti

- 1 Rimuovere il [piedino di stabilità](#).
- 2 Rimuovere i pannelli laterali sinistro e destro. Vedere "[Rimozione dei pannelli laterali](#)".
- 3 Rimuovere la [ventola della PCI](#).

Identifier GUID-1BFFED98-39E1-40EB-9563-0E7530A37629

Status In Translation

Procedura



N.B.: Dopo aver rimosso la ventola della PCI, individuare il sensore del manicotto della ventola.

- 1 Adagiare il telaio sul lato destro.

- 2 Spingere la linguetta di sbloccaggio e sollevare il cavo del sensore termico del pannello anteriore dal telaio.



Figura 44. Rimozione del cavo del sensore termico del pannello anteriore

- | | | | |
|---|---------------------------------------|---|---------------------|
| 1 | cavo del sensore termico del pannello | 2 | linguetta di scatto |
| 3 | manicotto della ventola | | |

Identifier	GUID-02E23E15-2A60-4C64-8D3B-D5D71A28EC93
Status	In Translation

Ricollocamento del cavo del sensore termico del pannello anteriore

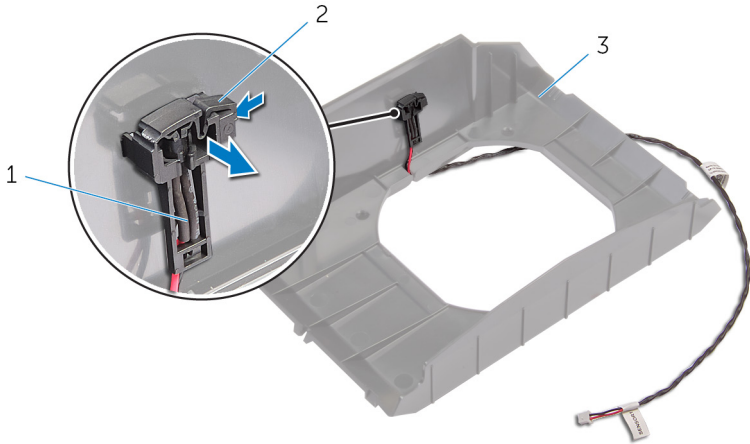

AVVERTENZA: Prima di effettuare interventi sui componenti interni del computer, leggere le informazioni sulla sicurezza fornite con il computer e seguire la procedura in [Prima degli interventi sui componenti interni del computer](#). Dopo gli interventi sui componenti interni del computer, seguire le istruzioni descritte in [Dopo gli interventi sui componenti interni del computer](#). Per maggiori informazioni sulle procedure consigliate relative alla sicurezza, consultare la home page Conformità alle normative su www.dell.com/regulatory_compliance.

Identifier	GUID-59CFF9BB-87D7-4E9E-9AC4-4A3BBEF8F777
Status	In Translation

Procedura

- 1 Instradare il cavo del sensore termico del pannello anteriore attraverso la staffa.
- 2 Allineare la linguetta del cavo del sensore termico del pannello anteriore sul telaio.
- 3 Spingere la linguetta di sbloccaggio sul cavo del sensore termico del pannello anteriore e premere finché non scatta in posizione.

Identifier	GUID-A9274E35-5566-464C-9B22-E0A1D84796C9
Status	In Translation

Post-requisiti

- 1 Ricollocare la [ventola della PCI](#).

- 2 Ricollocare i pannelli laterali sinistro e destro. Vedere "[Ricollocamento dei pannelli laterali](#)".
- 3 Ricollocare il [piedino di stabilità](#).

Identifier	GUID-CC46627D-115A-4F0B-ADB1-94BD82834248
------------	---

Status	In Translation
--------	----------------

Rimozione del gruppo di raffreddamento a liquido del processore.



AVVERTENZA: Prima di effettuare interventi sui componenti interni del computer, leggere le informazioni sulla sicurezza fornite con il computer e seguire la procedura in [Prima degli interventi sui componenti interni del computer](#). Dopo gli interventi sui componenti interni del computer, seguire le istruzioni descritte in [Dopo gli interventi sui componenti interni del computer](#). Per maggiori informazioni sulle procedure consigliate relative alla sicurezza, consultare la home page Conformità alle normative su www.dell.com/regulatory_compliance.

Identifier	GUID-3659CDB9-D68B-4520-986B-43C01D50488E
------------	---

Status	In Translation
--------	----------------

Prerequisiti

- 1 Rimuovere il [piedino di stabilità](#).
- 2 Rimuovere i pannelli laterali sinistro e destro. Vedere "[Rimozione dei pannelli laterali](#)".
- 3 Rimuovere i [moduli di memoria](#).

Identifier	GUID-DAD0FECB-F3FB-4B9A-8EE8-FDC574EF40E7
Status	In Translation

Procedura

 **AVVERTENZA:** Nonostante la presenza di una protezione in plastica, il gruppo di raffreddamento a liquido del processore potrebbe raggiungere temperature elevate durante il funzionamento. Verificare quindi che abbia il tempo necessario per raffreddarsi prima di toccarlo.

 **ATTENZIONE:** Per garantire il raffreddamento massimo del processore, non toccare le aree di trasferimento di calore sul gruppo di raffreddamento a liquido del processore. Il sebo della pelle può ridurre la capacità di trasferimento di calore della pasta termoconduttiva.

- 1 Adagiare il telaio sul lato destro.
- 2 Scollegare il cavo della pompa della ventola del gruppo di raffreddamento a liquido del processore dalla scheda di sistema. Per ulteriori informazioni sul connettore del cavo della pompa della ventola del gruppo di raffreddamento a liquido del processore, vedere "[Componenti della scheda di sistema](#)".
- 3 Scollegare il cavo della ventola del gruppo di raffreddamento a liquido del processore dalla scheda di sistema. Per ulteriori informazioni sul connettore del cavo della ventola del gruppo di raffreddamento a liquido del processore, vedere "[Componenti della scheda di sistema](#)".
- 4 In ordine sequenziale (indicato sulla pompa del gruppo di raffreddamento a liquido del processore), allentare le viti di fissaggio che fissano il gruppo alla scheda di sistema.

- 5 Rimuovere le quattro viti (#6-32x6) che fissano la ventola del gruppo di raffreddamento a liquido del processore al telaio.



Figura 45. Rimozione del gruppo di raffreddamento a liquido del processore.

- | | | | |
|---|---|---|--|
| 1 | viti (4) | 2 | ventola del gruppo di raffreddamento a liquido del processore |
| 3 | pompa del gruppo di raffreddamento a liquido del processore | 4 | cavo della ventola del gruppo di raffreddamento a liquido del processore |

- 6 Far scorrere e sollevare la ventola e la pompa del gruppo di raffreddamento a liquido del processore dal telaio.

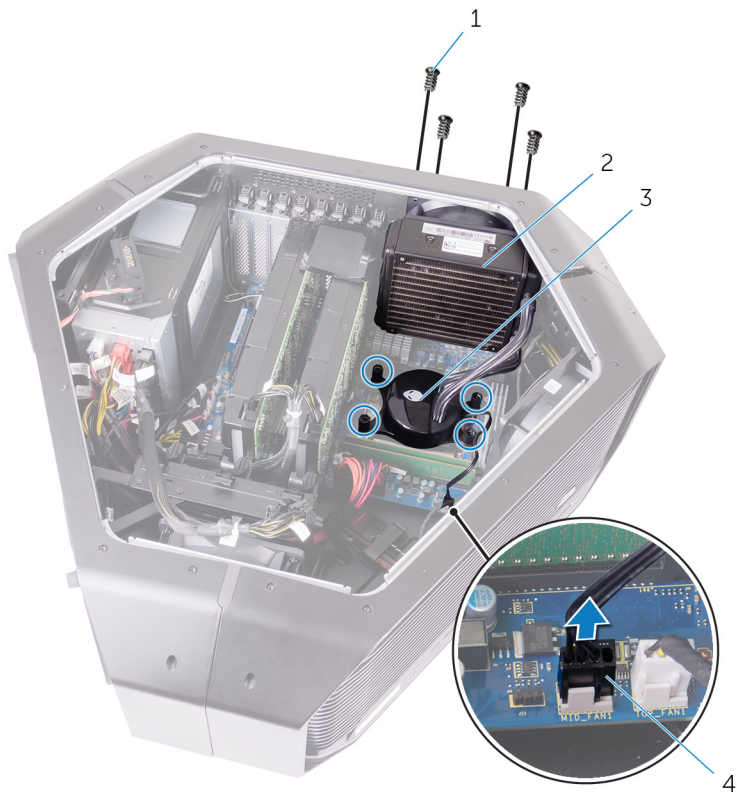

Figura 46. Rimozione del gruppo di raffreddamento a liquido del processore.

- | | | | |
|---|---|---|--------|
| 1 | ventola del gruppo di raffreddamento a liquido del processore | 2 | telaio |
| 3 | pompa del gruppo di raffreddamento a liquido del processore | | |

Identifier GUID-4E68DF34-B450-4445-9013-30EE239BBCA2

Status In Translation

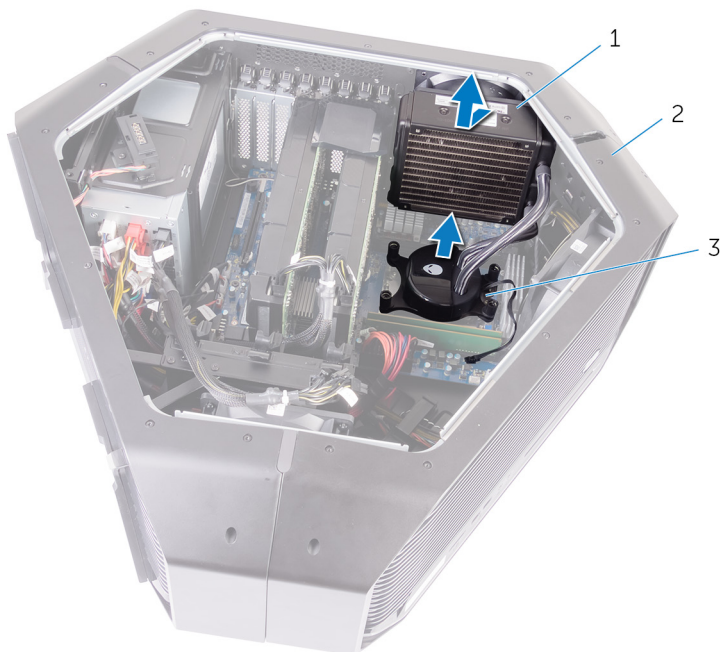
Ricollocamento del gruppo di raffreddamento a liquido del processore



AVVERTENZA: Prima di effettuare interventi sui componenti interni del computer, leggere le informazioni sulla sicurezza fornite con il computer e seguire la procedura in [Prima degli interventi sui componenti interni del computer](#). Dopo gli interventi sui componenti interni del computer, seguire le istruzioni descritte in [Dopo gli interventi sui componenti interni del computer](#). Per maggiori informazioni sulle procedure consigliate relative alla sicurezza, consultare la home page Conformità alle normative su www.dell.com/regulatory_compliance.

Identifier GUID-647999C4-A47F-48AC-9542-54768CE8A006

Status In Translation

Procedura



ATTENZIONE: L'allineamento non corretto del gruppo del raffreddamento a liquido del processore può danneggiare la scheda di sistema e il processore.

- 1 Applicare la pasta termica tra il processore e la pompa del gruppo di raffreddamento a liquido del processore.



N.B.: È possibile riutilizzare la pasta termoconduttiva originale se il processore e il raffreddamento a liquido del processore originali vengono reinstallati insieme. Se viene sostituito il processore o il sistema di raffreddamento a liquido, utilizzare il lubrificante termico fornito nel kit per accertarsi che si ottenga la conduttività termica.

- 2 Tenere in una mano la pompa del gruppo di raffreddamento a liquido del processore e in un'altra la relativa ventola.
- 3 Allineare e fissare la pompa del gruppo di raffreddamento a liquido del processore sopra quest'ultimo mantenendo la relativa ventola al di fuori del telaio.
- 4 Collegare la ventola del gruppo di raffreddamento a liquido del processore e il relativo cavo ai connettori sulla scheda di sistema.
- 5 Allineare i fori delle viti sulla ventola del gruppo di raffreddamento a liquido del processore con i fori presenti sul telaio.
- 6 Ricollocare le quattro viti (#6-32x6) che fissano la ventola del gruppo di raffreddamento a liquido del processore al telaio.
- 7 In ordine sequenziale (indicato sul gruppo di raffreddamento a liquido del processore), serrare le viti di fissaggio che fissano il gruppo alla scheda di sistema.

Identifier	GUID-74FB7972-A106-4E17-8C63-5AADF152F823
Status	In Translation

Post-requisiti

- 1 Ricollocare i [moduli di memoria](#).
- 2 Ricollocare i pannelli laterali sinistro e destro. Vedere "[Rimozione dei pannelli laterali](#)".
- 3 Ricollocare il [pedino di stabilità](#).

Identifier	GUID-54026723-901E-49A7-9E20-7404ECA98BFB
Status	Translated

Rimozione del processore

 **AVVERTENZA:** Prima di effettuare interventi sui componenti interni del computer, leggere le informazioni sulla sicurezza fornite con il computer e seguire la procedura in [Prima degli interventi sui componenti interni del computer](#). Dopo gli interventi sui componenti interni del computer, seguire le istruzioni descritte in [Dopo gli interventi sui componenti interni del computer](#). Per maggiori informazioni sulle procedure consigliate relative alla sicurezza, consultare la home page Conformità alle normative su www.dell.com/regulatory_compliance.

Identifier	GUID-EA893460-F7FD-4F5F-AB9B-7F2F71C9DF94
Status	In Translation

Prerequisiti

- 1 Rimuovere il [piedino di stabilità](#).
- 2 Rimuovere i pannelli laterali sinistro e destro. Vedere "[Rimozione dei pannelli laterali](#)".
- 3 Rimuovere la [ventola del gruppo di raffreddamento a liquido del processore](#).

Identifier	GUID-7B92DEE8-A674-4D07-A650-0087B0E3CB23
Status	In Translation

Procedura

 **AVVERTENZA:** Il processore potrebbe essere ancora caldo dopo l'arresto del computer. Lasciare che si raffreddi prima di rimuoverlo.

- 1 In ordine sequenziale (indicato sulla protezione del processore, 3, 2, 1), allentare le viti di fissaggio che fissano la protezione del processore alla scheda di sistema.

- 2** Aprire la protezione del processore.
- 3** Fare pressione verso il basso e allontanare la leva di sblocco destra e quella sinistra dal coperchio del processore per rilasciarlo dalla linguetta di bloccaggio.

- 4 Far scorrere il coperchio del processore via dallo slot del processore.

⚠ ATTENZIONE: quando si rimuove il processore, non toccare i piedini all'interno della presa e non far cadere oggetti su di essi.



Figura 47. Rimozione del processore

1 viti (3)

3 leve di sbloccaggio (2)

2 protezione del processore

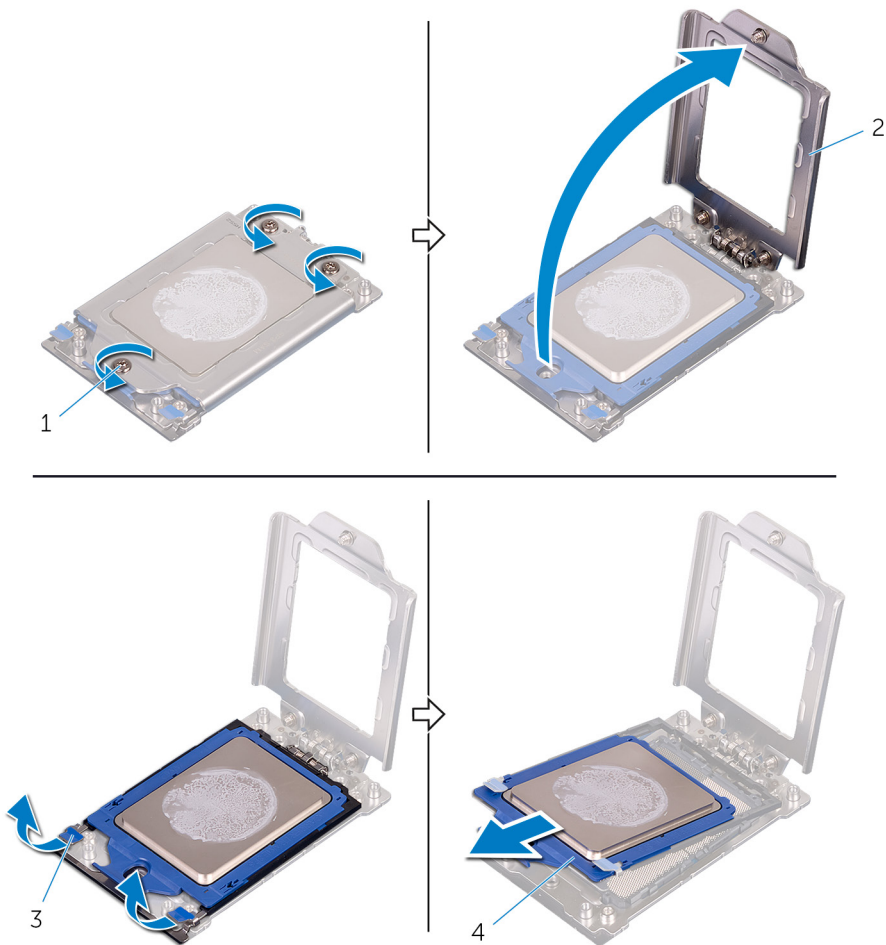
4 slot del processore

Identifier	GUID-08EA64DA-0940-45B5-9DEF-7609F5E6BB53
------------	---

Status	Translated
--------	------------

Ricollocamento del processore

 **AVVERTENZA:** Prima di effettuare interventi sui componenti interni del computer, leggere le informazioni sulla sicurezza fornite con il computer e seguire la procedura in [Prima degli interventi sui componenti interni del computer](#). Dopo gli interventi sui componenti interni del computer, seguire le istruzioni descritte in [Dopo gli interventi sui componenti interni del computer](#). Per maggiori informazioni sulle procedure consigliate relative alla sicurezza, consultare la home page Conformità alle normative su www.dell.com/regulatory_compliance.

 **ATTENZIONE:** Nel caso in cui il processore o il relativo dissipatore di calore vengano sostituiti, utilizzare la pasta termoconduttiva fornita nel kit per assicurarsi che vi sia conduttività termica.

 **N.B.:** Viene fornito un nuovo processore con un cuscinetto termico. In alcuni casi, il processore può essere fornito con il cuscinetto termico allegato.

Identifier	GUID-21B3A9ED-9D58-4E75-9598-7FF588AD7DF4
------------	---

Status	In Translation
--------	----------------

Procedura

- 1 Far scorrere il coperchio del processore nello slot del processore.
- 2 Premere la leva di sblocco sinistra e destra sul coperchio del processore per fissare la linguetta.
- 3 Collocare la protezione del processore.

- 4 In ordine sequenziale (indicato sulla protezione del processore, 1, 2, 3), serrare le viti di fissaggio che fissano la protezione del processore alla scheda di sistema.



Figura 48. Sostituzione del processore

- | | | | |
|---|---------------------------|---|-------------------------|
| 1 | processore | 2 | leve di sbloccaggio (2) |
| 3 | protezione del processore | 4 | viti (3) |

Identifier	GUID-A8E AFC10-7700-4BA6-9DBA-16F73B51619E
Status	In Translation

Post-requisiti

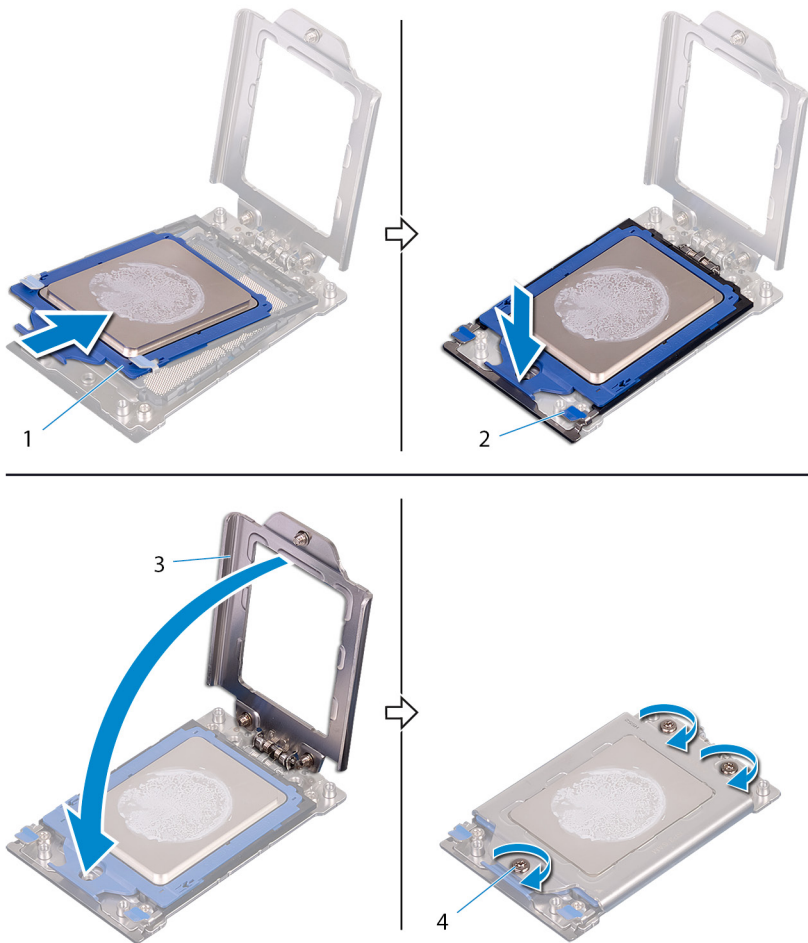
- 1 Ricollocare la [ventola del gruppo di raffreddamento a liquido del processore](#).
- 2 Ricollocare i pannelli laterali sinistro e destro. Vedere "[Ricollocamento dei pannelli laterali](#)".
- 3 Ricollocare il [pedino di stabilità](#).

Identifier	GUID-1F397551-A024-4EA9-8C08-8B7FDE9D50D9
------------	---

Status	Translated
--------	------------

Rimozione dell'unità di alimentazione



AVVERTENZA: Prima di effettuare interventi sui componenti interni del computer, leggere le informazioni sulla sicurezza fornite con il computer e seguire la procedura in [Prima degli interventi sui componenti interni del computer](#). Dopo gli interventi sui componenti interni del computer, seguire le istruzioni descritte in [Dopo gli interventi sui componenti interni del computer](#). Per maggiori informazioni sulle procedure consigliate relative alla sicurezza, consultare la home page Conformità alle normative su www.dell.com/regulatory_compliance.

Identifier	GUID-059F36F3-7F0F-421A-A8AF-570B928B1065
------------	---

Status	In Translation
--------	----------------

Prerequisiti

- 1 Rimuovere il [piedino di stabilità](#).
- 2 Rimuovere i pannelli laterali sinistro e destro. Vedere "[Rimozione dei pannelli laterali](#)".
- 3 Rimuovere le [schede grafiche multiple](#).
- 4 Rimuovere le [schede grafiche a piena lunghezza](#).

Identifier	GUID-5D12CFB9-ECF5-47A9-A918-1CF481F8E404
Status	In Translation

Procedura



N.B.: Prendere nota dell'instradamento di tutti i cavi durante la rimozione degli stessi, in modo da poterli instradare correttamente dopo aver ricollocato l'unità di alimentazione.

- 1 Adagiare il telaio sul lato destro.
- 2 Premere le linguette di scatto sui cavi di alimentazione e scollegare tutti i cavi dall'unità di alimentazione.

- 3 Rimuovere le quattro viti (#6-32x6) che fissano l'unità di alimentazione al retro del telaio.



Figura 49. Rimozione dell'unità di alimentazione

- | | | | |
|---|-----------------------|---|------------------------|
| 1 | Cavo di alimentazione | 2 | unità di alimentazione |
| 3 | viti (4) | | |

- 4 Sollevare il coperchio dell'unità di alimentazione lontano dal telaio.

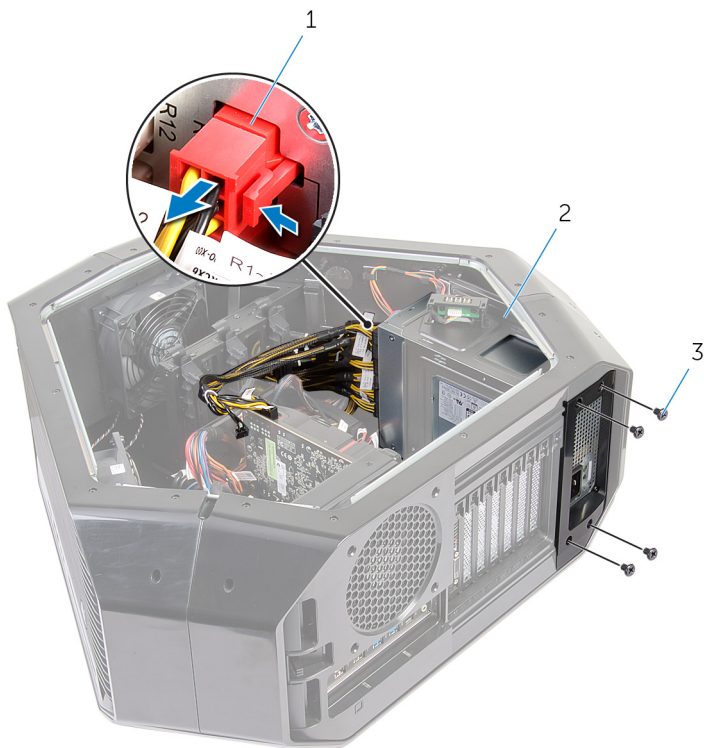

Figura 50. Rimozione dell'unità di alimentazione

1 unità di alimentazione

2 coperchio dell'unità di alimentazione

- 5 Far scorrere l'unità di alimentazione verso l'esterno attraverso la parte posteriore del telaio e rimuoverla dal computer.



Figura 51. Rimozione dell'unità di alimentazione

1 telaio

2 unità di alimentazione

- 6 Far scorrere e rimuovere la staffa metallica dall'unità di alimentazione.

Identifier	GUID-CCFAEC7A-D969-4E76-B806-44830D484EDD
------------	---

Status	Translated
--------	------------

Ricollocamento dell'unità di alimentazione



AVVERTENZA: Prima di effettuare interventi sui componenti interni del computer, leggere le informazioni sulla sicurezza fornite con il computer e seguire la procedura in [Prima degli interventi sui componenti interni del computer](#). Dopo gli interventi sui componenti interni del computer, seguire le istruzioni descritte in [Dopo gli interventi sui componenti interni del computer](#). Per maggiori informazioni sulle procedure consigliate relative alla sicurezza, consultare la home page Conformità alle normative su www.dell.com/regulatory_compliance.

Identifier	GUID-87C062B2-8D6A-49E3-8AC6-CBC5D0821D4B
------------	---

Status	In Translation
--------	----------------

Procedura



AVVERTENZA: I cavi e porte sul retro dell'unità di alimentazione sono codificati per colore per indicare le varie opzioni di wattaggio. Accertarsi di collegare il cavo alla porta corretta. In caso contrario l'unità e/o i componenti di sistema potrebbero essere danneggiati.

- 1 Far scorrere l'unità di alimentazione nel supporto di metallo.

-
- 2 Premere e tenere premuta la linguetta di fissaggio sul telaio e far scorrere l'unità di alimentazione nel telaio finché non scatta in posizione.



Figura 52. Ricollocaimento dell'unità di alimentazione

- | | | | |
|---|------------------------|---|------------------------|
| 1 | linguetta di fissaggio | 2 | unità di alimentazione |
|---|------------------------|---|------------------------|
- 3 Allineare la tacca sul coperchio dell'unità di alimentazione con la linguetta sul telaio.
 - 4 Far scorrere il coperchio dell'unità di alimentazione verso le linguette fino a che non scatta in posizione.
 - 5 Ricollocare le quattro viti (#6-32x6) che fissano l'unità di alimentazione al pannello.
 - 6 Collegare il cavo di alimentazione all'unità di alimentazione.

Identifier	GUID-9372F047-3C1D-4B13-A9F5-A2629DB8936B
Status	In Translation

Post-requisiti

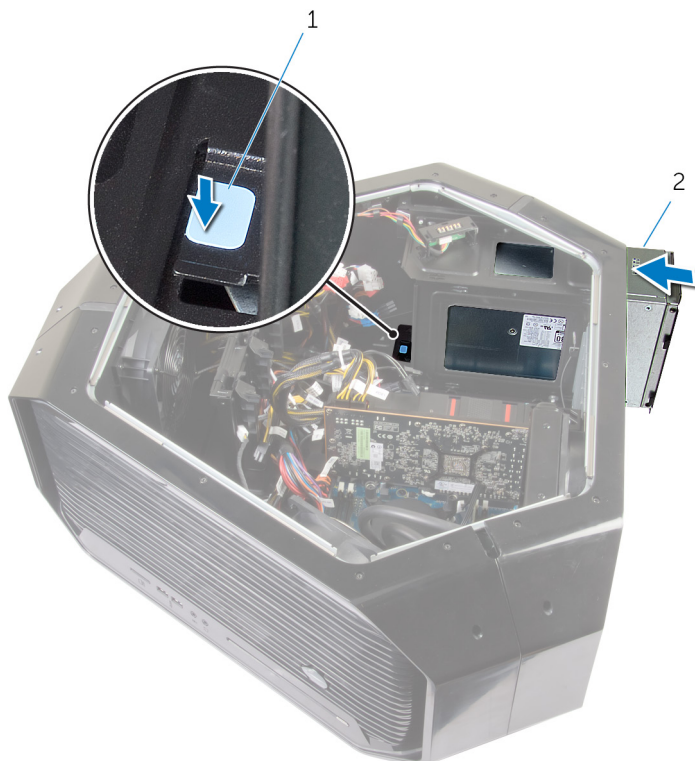
- 1 Ricollocare le [schede grafiche a piena lunghezza](#).
- 2 Ricollocare le [schede grafiche multiple](#).
- 3 Ricollocare i pannelli laterali sinistro e destro. Vedere "[Rimozione dei pannelli laterali](#)".
- 4 Ricollocare il [pedino di stabilità](#).

Identifier	GUID-B54497E8-5AD5-4FF9-AD4A-F32FDBEDE1E8
Status	Translated

Rimozione della scheda di sistema



AVVERTENZA: Prima di effettuare interventi sui componenti interni del computer, leggere le informazioni sulla sicurezza fornite con il computer e seguire la procedura in [Prima degli interventi sui componenti interni del computer](#). Dopo gli interventi sui componenti interni del computer, seguire le istruzioni descritte in [Dopo gli interventi sui componenti interni del computer](#). Per maggiori informazioni sulle procedure consigliate relative alla sicurezza, consultare la home page Conformità alle normative su www.dell.com/regulatory_compliance.



N.B.: Il Numero di servizio del computer è memorizzato nella scheda di sistema. Inserire il Numero di servizio nel programma di configurazione del BIOS dopo aver ricollocato la scheda di sistema.



N.B.: Il ricollocamento della scheda di sistema annulla eventuali modifiche apportate al BIOS mediante il programma di configurazione del sistema. È necessario apportare nuovamente le modifiche appropriate dopo aver ricollocato la scheda di sistema.



N.B.: Prima di scollegare i cavi dalla scheda di sistema, prendere nota dell'ubicazione dei connettori, così da poterli ricollegare correttamente dopo aver ricollocato la scheda di sistema.

Identifier	GUID-61DD1241-CCF8-4AF8-A515-BD6BC308D38E
Status	In Translation

Prerequisiti

- 1 Rimuovere i pannelli laterali sinistro e destro. Vedere "[Rimozione dei pannelli laterali](#)".
- 2 Rimuovere la [ventola superiore](#).
- 3 Rimuovere la [scheda grafica](#).

- 4 Rimuovere le [schede grafiche multiple](#).
- 5 Rimuovere i [moduli di memoria](#).
- 6 Rimuovere il [gruppo di raffreddamento a liquido del processore](#).
- 7 Rimuovere la [scheda senza fili](#).

Identifier	GUID-CCE59238-2A94-4102-B9EB-83CBC42E2962
Status	In Translation

Procedura



N.B.: Prendere nota dell'instradamento di tutti i cavi durante la rimozione degli stessi, in modo da poterli instradare correttamente dopo aver ricollocato la scheda di sistema. Per informazioni sui connettori della scheda di sistema, vedere "[Componenti della scheda di sistema](#)".

- 1 Adagiare il telaio sul lato destro.
- 2 Scollegare tutti i cavi collegati al gruppo della scheda di sistema.
- 3 Rimuovere le nove viti (#6-32x6) che fissano il gruppo della scheda di sistema al telaio.

- 4 Sollevare il gruppo della scheda di sistema per rimuoverlo dal telaio.



Figura 53. Rimozione della scheda di sistema

1 viti (9)

2 scheda di sistema

- 5 Rimuovere il [processore](#).

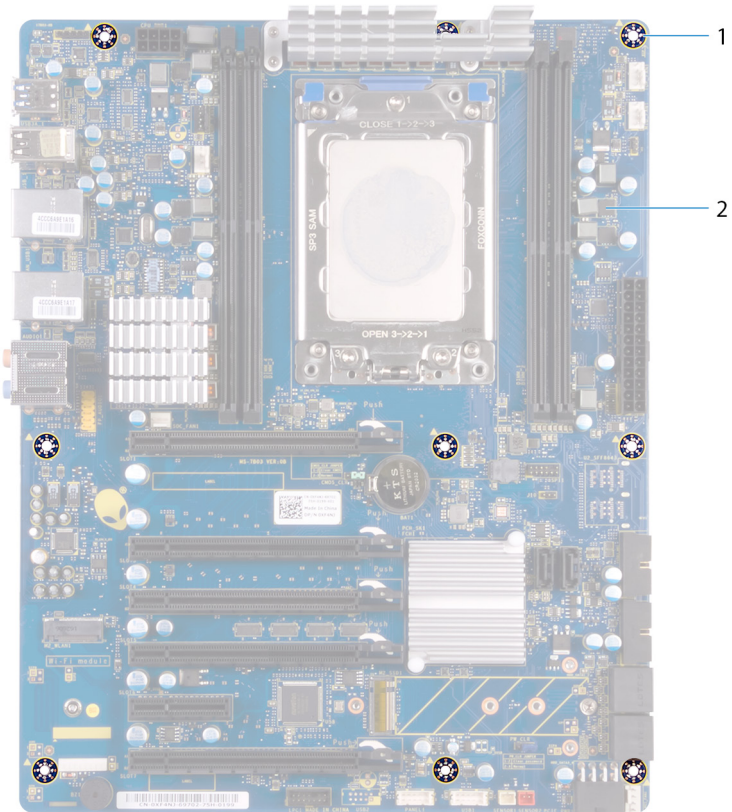
Identifier	GUID-67274E98-E2F1-4B7B-A903-F38BA6B62028
------------	---

Status	Translated
--------	------------

Ricollocamento della scheda di sistema



AVVERTENZA: Prima di effettuare interventi sui componenti interni del computer, leggere le informazioni sulla sicurezza fornite con il computer e seguire la procedura in [Prima degli interventi sui componenti interni del computer](#). Dopo gli interventi sui componenti interni del computer, seguire le istruzioni descritte in [Dopo gli interventi sui componenti interni del computer](#). Per maggiori informazioni sulle procedure consigliate relative alla sicurezza, consultare la home page Conformità alle normative su www.dell.com/regulatory_compliance.



N.B.: Il Numero di servizio del computer è memorizzato nella scheda di sistema. Inserire il Numero di servizio nel programma di configurazione del BIOS dopo aver ricollocato la scheda di sistema.



N.B.: Il ricollocamento della scheda di sistema annulla eventuali modifiche apportate al BIOS mediante il programma di configurazione del sistema. È necessario apportare nuovamente le modifiche appropriate dopo aver ricollocato la scheda di sistema.

Identifier	GUID-F2164131-D529-4B45-8168-6A53FD1A4648
------------	---

Status	In Translation
--------	----------------

Procedura

- 1 Riposizionare il [processore](#).
- 2 Allineare le porte sul gruppo della scheda di sistema con gli slot del telaio e allineare il suddetto gruppo.
- 3 Ricollocare le nove viti (#6-32x6) che fissano il gruppo della scheda di sistema al telaio.

- 4 Intradare e collegare i cavi che sono stati scollegati dai connettori del gruppo della scheda di sistema.



N.B.: Per informazioni sui connettori della scheda di sistema, vedere "[Componenti della scheda di sistema](#)".

Identifier	GUID-01A7C5D3-CA1C-4F43-8D71-3DDCB3E00267
Status	In Translation

Post-requisiti

- 1 Ricollocare la [ventola del gruppo di raffreddamento a liquido del processore](#).
- 2 Ricollocare i [moduli di memoria](#).
- 3 Ricollocare la [scheda grafica](#).
- 4 Ricollocare le [schede grafiche multiple](#).
- 5 Ricollocare la [ventola superiore](#).
- 6 Ricollocare la [scheda senza fili](#).
- 7 Ricollocare i pannelli laterali sinistro e destro. Vedere "[Ricollocamento dei pannelli laterali](#)".
- 8 Ricollocare il [pedino di stabilità](#).

Identifier	GUID-2483E809-7AD3-4BB1-A894-DF652F69715A
------------	---

Status	In Translation
--------	----------------

Rimozione delle barre della maniglia



AVVERTENZA: Prima di effettuare interventi sui componenti interni del computer, leggere le informazioni sulla sicurezza fornite con il computer e seguire la procedura in [Prima degli interventi sui componenti interni del computer](#). Dopo gli interventi sui componenti interni del computer, seguire le istruzioni descritte in [Dopo gli interventi sui componenti interni del computer](#). Per maggiori informazioni sulle procedure consigliate relative alla sicurezza, consultare la home page Conformità alle normative su www.dell.com/regulatory_compliance.

Identifier	GUID-AE9A3D49-0626-4AB2-99F4-62362472D5BF
------------	---

Status	In Translation
--------	----------------

Prerequisiti

- 1 Rimuovere il [piedino di stabilità](#).
- 2 Rimuovere i pannelli laterali sinistro e destro. Vedere "[Rimozione dei pannelli laterali](#)".

Identifier

GUID-E6ECEA82-2D2C-4867-A876-664917EC34DD

Status

In Translation

Procedura

- 1 Rimuovere le sette viti (#6-32x6.5) che fissano la maniglia posteriore al lato sinistro del telaio.



Figura 54. Rimozione delle viti

- | | | | |
|---|---------------------------------|---|--------|
| 1 | viti (7) | 2 | telaio |
| 3 | Barra della maniglia posteriore | | |
- 2 Rimuovere le sette viti (#6-32x6.5) che fissano la maniglia posteriore al lato destro del telaio.

- 3 Premere la maniglia posteriore per rilasciare la linguetta di sicurezza e rimuoverla.



Figura 55. Rimozione della maniglia posteriore

1 viti (7)

2 Barra della maniglia
posteriore

3 telaio

- 4 Rimuovere le sette viti (#6-32x6.5) che fissano la maniglia anteriore al lato sinistro del telaio.



Figura 56. Rimozione delle viti

- | | | | |
|---|--------------------------------|---|--------|
| 1 | viti (7) | 2 | telaio |
| 3 | Barra della maniglia anteriore | | |

- 5 Rimuovere le sette viti (#6-32x6.5) che fissano la maniglia anteriore al lato destro del telaio.

- 6 Premere la maniglia anteriore per rilasciare la linguetta di sicurezza e rimuoverla.



Figura 57. Rimozione della maniglia anteriore

1 viti (7)

2 Barra della maniglia anteriore

3 telaio

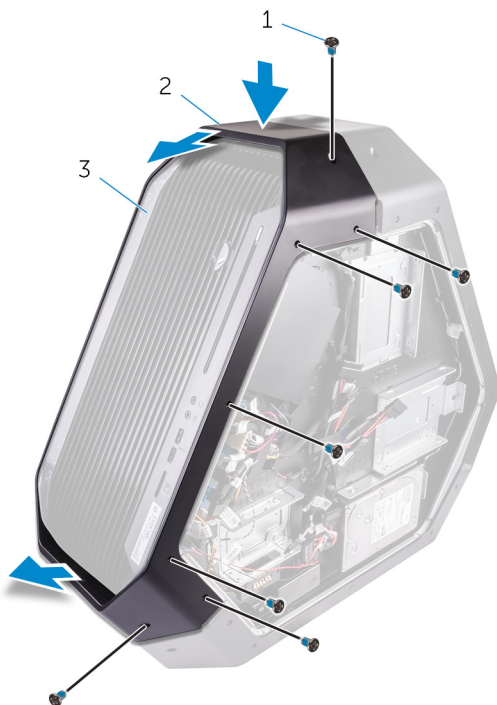
- 7 Rimuovere le sette viti (#6-32x6.5) che fissano la maniglia inferiore al lato sinistro del telaio.



Figura 58. Rimozione delle viti

1 viti (7)

2 Barra della maniglia inferiore

3 telaio

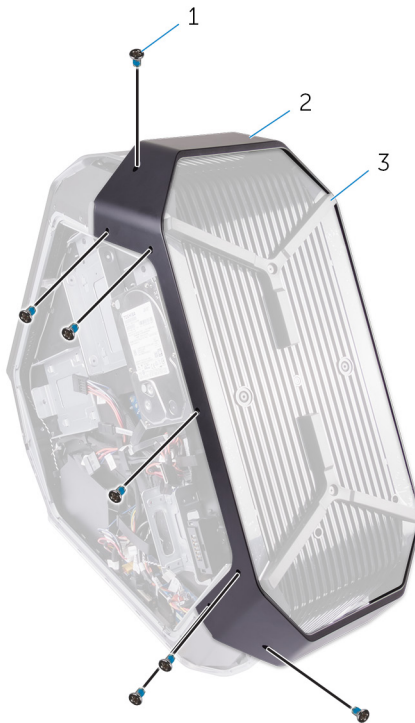
- 8 Rimuovere le sette viti (#6-32x6.5) che fissano la maniglia inferiore al lato destro del telaio.

- 9 Premere la maniglia inferiore per rilasciare la linguetta di sicurezza e rimuoverla.



Figura 59. Rimozione della maniglia inferiore

- | | | | |
|---|--------------------------------|---|--------|
| 1 | viti (7) | 2 | telaio |
| 3 | Barra della maniglia inferiore | | |

Identifier	GUID-24B90AEE-F5F2-4629-A7DD-DC9C81324F20
------------	---

Status	In Translation
--------	----------------

Sostituzione delle barre della maniglia



AVVERTENZA: Prima di effettuare interventi sui componenti interni del computer, leggere le informazioni sulla sicurezza fornite con il computer e seguire la procedura in [Prima degli interventi sui componenti interni del computer](#). Dopo gli interventi sui componenti interni del computer, seguire le istruzioni descritte in [Dopo gli interventi sui componenti interni del computer](#). Per maggiori informazioni sulle procedure consigliate relative alla sicurezza, consultare la home page Conformità alle normative su www.dell.com/regulatory_compliance.

Identifier	GUID-63B9DC9D-7F8C-4CE0-AD5C-7CE92C8A3E2C
------------	---

Status	In Translation
--------	----------------

Procedura

- 1 Allineare e posizionare la maniglia inferiore sullo slot e farla scattare in posizione sul telaio.
- 2 Ricollocare le sette viti (#6-32x6.5) che fissano la maniglia inferiore al lato sinistro del telaio.
- 3 Ricollocare le sette viti (#6-32x6.5) che fissano la maniglia inferiore al lato destro del telaio.
- 4 Allineare e posizionare la maniglia anteriore sullo slot e farla scattare in posizione sul telaio.
- 5 Ricollocare le sette viti (#6-32x6.5) che fissano la maniglia anteriore al lato sinistro del telaio.
- 6 Ricollocare le sette viti (#6-32x6.5) che fissano la maniglia anteriore al lato destro del telaio.
- 7 Allineare e posizionare la maniglia posteriore sullo slot e farla scattare in posizione sul telaio.

- 8 Ricollocare le sette viti (#6-32x6.5) che fissano la maniglia posteriore al lato sinistro del telaio.
- 9 Ricollocare le sette viti (#6-32x6.5) che fissano la maniglia posteriore al lato destro del telaio.

Identifier	GUID-FE4DA1F1-9E2F-4874-B9EE-588CC0B1157F
Status	In Translation

Post-requisiti

- 1 Ricollocare i pannelli laterali sinistro e destro. Vedere "[Ricollocamento dei pannelli laterali](#)".
- 2 Ricollocare il [piedino di stabilità](#).

Identifier	GUID-E782B6FD-6208-4460-8AD1-2CF3F3D81247
------------	---

Status	Translated
--------	------------

Rimozione della cornice anteriore



AVVERTENZA: Prima di effettuare interventi sui componenti interni del computer, leggere le informazioni sulla sicurezza fornite con il computer e seguire la procedura in [Prima degli interventi sui componenti interni del computer](#). Dopo gli interventi sui componenti interni del computer, seguire le istruzioni descritte in [Dopo gli interventi sui componenti interni del computer](#). Per maggiori informazioni sulle procedure consigliate relative alla sicurezza, consultare la home page Conformità alle normative su www.dell.com/regulatory_compliance.

Identifier	GUID-A4278395-85DD-4280-B7FC-F25E738B84A9
------------	---

Status	In Translation
--------	----------------

Prerequisiti

- 1 Rimuovere il [pedino di stabilità](#).
- 2 Rimuovere i pannelli laterali sinistro e destro. Vedere "[Rimozione dei pannelli laterali](#)".
- 3 Rimuovere le [barre della maniglia](#).

Identifier GUID-E38D54AE-7660-4597-B71E-3BD7FE9BC457

Status In Translation

Procedura

- 1 Rimuovere le quattro viti (#6-32x6) che fissano il pannello anteriore alla parte superiore e inferiore del telaio.



Figura 60. Rimozione delle viti

- | | | | |
|---|----------|---|-------------------|
| 1 | viti (4) | 2 | cornice anteriore |
|---|----------|---|-------------------|
- 2 Rimuovere le due viti (6-32x5.2) dall'interno fissando il pannello anteriore al lato sinistro del telaio.
 - 3 Rimuovere la vite (6-32x5.2) dall'interno fissando il pannello anteriore al lato destro del telaio.

- 4 Sbloccare dall'interno del telaio le linguette sul lato destro che fissano il pannello anteriore al telaio.



Figura 61. Rimozione delle viti

1 telaio

2 linguette (2)

3 viti (3)

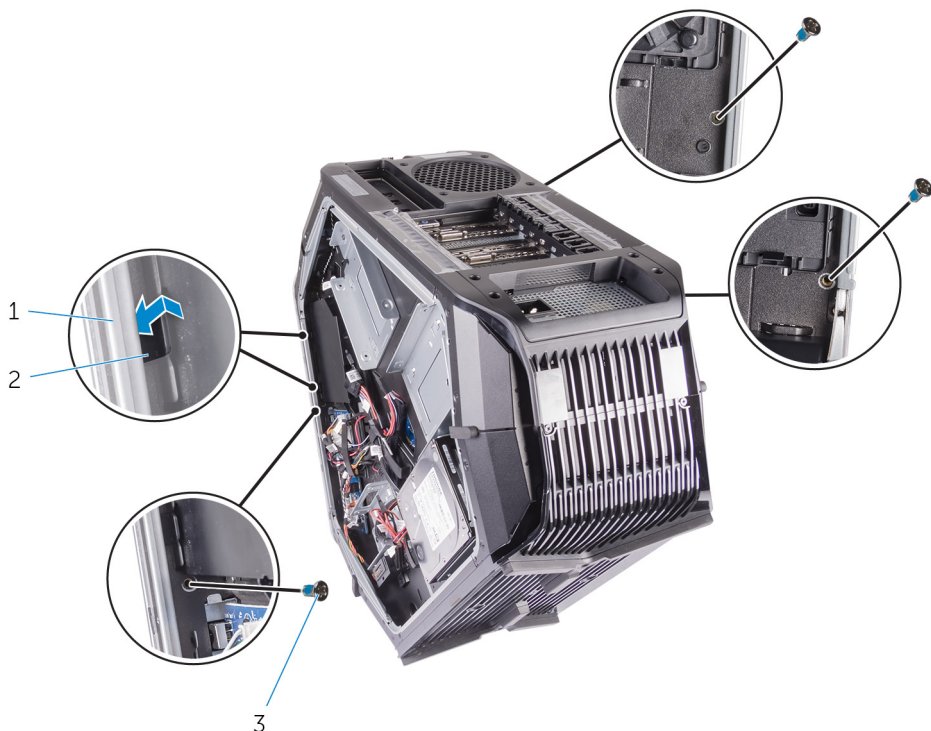
- 5 Tirare verso il basso il connettore e scollegare i cavi indicatore tron inferiori dal pannello anteriore.
- 6 Tirare verso il basso il connettore e scollegare i cavi indicatore tron superiori dal pannello anteriore.

7 Estrarre il pannello anteriore dal telaio.



Figura 62. Rimozione del frontalino anteriore

1 cornice anteriore

2 cavi indicatore tron

Identifier	GUID-60F23EC0-94F6-45C6-B6CD-17F914DA5206
------------	---

Status	Translated
--------	------------

Ricollocamento della cornice anteriore



AVVERTENZA: Prima di effettuare interventi sui componenti interni del computer, leggere le informazioni sulla sicurezza fornite con il computer e seguire la procedura in [Prima degli interventi sui componenti interni del computer](#). Dopo gli interventi sui componenti interni del computer, seguire le istruzioni descritte in [Dopo gli interventi sui componenti interni del computer](#). Per maggiori informazioni sulle procedure consigliate relative alla sicurezza, consultare la home page Conformità alle normative su www.dell.com/regulatory_compliance.

Identifier	GUID-3ED4BAD7-1B97-4494-88A7-A103AE7720BE
------------	---

Status	In Translation
--------	----------------

Procedura

- 1 Allineare le linguette dall'interno del telaio sulla destra e sulla sinistra e collocare il pannello anteriore facendolo scattare in posizione.
- 2 Collegare i cavi indicatore tron superiori al pannello anteriore.
- 3 Collegare i cavi indicatore tron inferiori al pannello anteriore.
- 4 Ricollocare la vite (6-32x5.2) dall'interno fissando il pannello anteriore al lato destro del telaio.
- 5 Ricollocare le due viti (6-32x5.2) dall'interno fissando il pannello anteriore al lato sinistro del telaio.
- 6 Ricollocare le quattro viti (#6-32x6) che fissano il pannello anteriore alla parte superiore e inferiore del telaio.

Identifier	GUID-13B7DD31-0A95-4E70-BD07-5049AFBF6483
Status	In Translation

Post-requisiti

- 1 Ricollocare le [barre della maniglia](#).
- 2 Ricollocare i pannelli laterali sinistro e destro. Vedere "[Ricollocamento dei pannelli laterali](#)".
- 3 Ricollocare il [pedino di stabilità](#).

Identifier	GUID-8F0D3C38-955D-44CB-91DF-3D9F730B5E63
------------	---

Status	In Translation
--------	----------------

Rimozione della scheda del pulsante di espulsione dell'unità ottica



AVVERTENZA: Prima di effettuare interventi sui componenti interni del computer, leggere le informazioni sulla sicurezza fornite con il computer e seguire la procedura in [Prima degli interventi sui componenti interni del computer](#). Dopo gli interventi sui componenti interni del computer, seguire le istruzioni descritte in [Dopo gli interventi sui componenti interni del computer](#). Per maggiori informazioni sulle procedure consigliate relative alla sicurezza, consultare la home page Conformità alle normative su www.dell.com/regulatory_compliance.

Identifier	GUID-83600904-669D-4FF9-B3D7-D39A73DE77C2
------------	---

Status	In Translation
--------	----------------

Prerequisiti

- 1 Rimuovere il [piedino di stabilità](#).
- 2 Rimuovere i pannelli laterali sinistro e destro. Vedere "[Rimozione dei pannelli laterali](#)".
- 3 Rimuovere le [barre della maniglia](#).
- 4 Rimuovere il [pannello anteriore](#).

Identifier GUID-401980E8-2065-43CC-8347-F8A49676D4D4

Status In Translation

Procedura

- 1 Scollegare il cavo della scheda del pulsante di espulsione dell'unità ottica dalla scheda di I/O.



Figura 63. Rimozione del cavo della scheda del pulsante di espulsione dell'unità ottica

- | | | | |
|---|--|---|------------------------|
| 1 | cavo della scheda del pulsante di espulsione dell'unità ottica | 2 | fermaglio di fissaggio |
| 3 | scheda di I/O | | |

- 2 Aprire i fermagli di fissaggio che fissano il cavo della scheda del pulsante di espulsione dell'unità ottica al telaio.

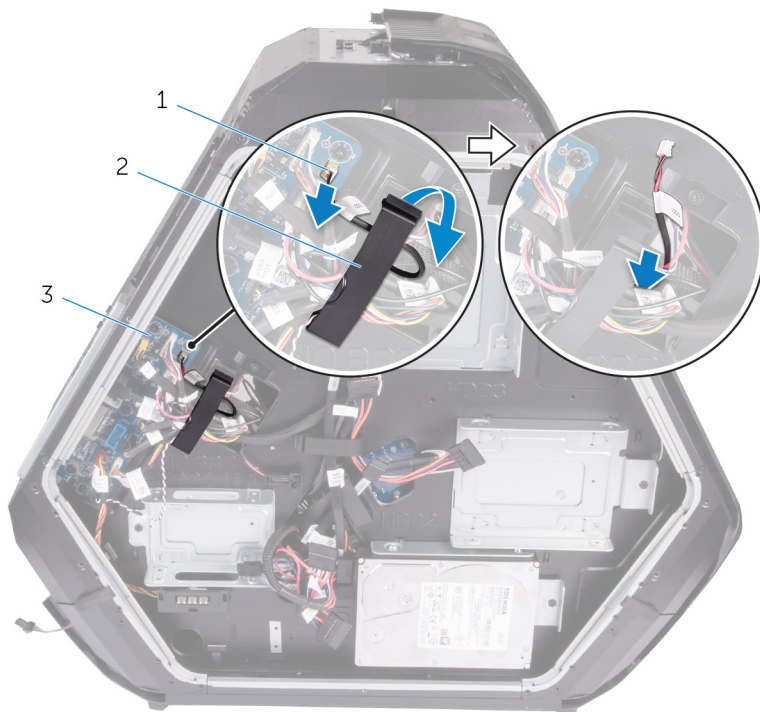

Figura 64. Rimozione del cavo della scheda del pulsante di espulsione dell'unità ottica

1 telaio

2 fermagli di fissaggio

- 3 Rimuovere le due viti (#6-32x6) che fissano la scheda del pulsante di espulsione dell'unità ottica al telaio.

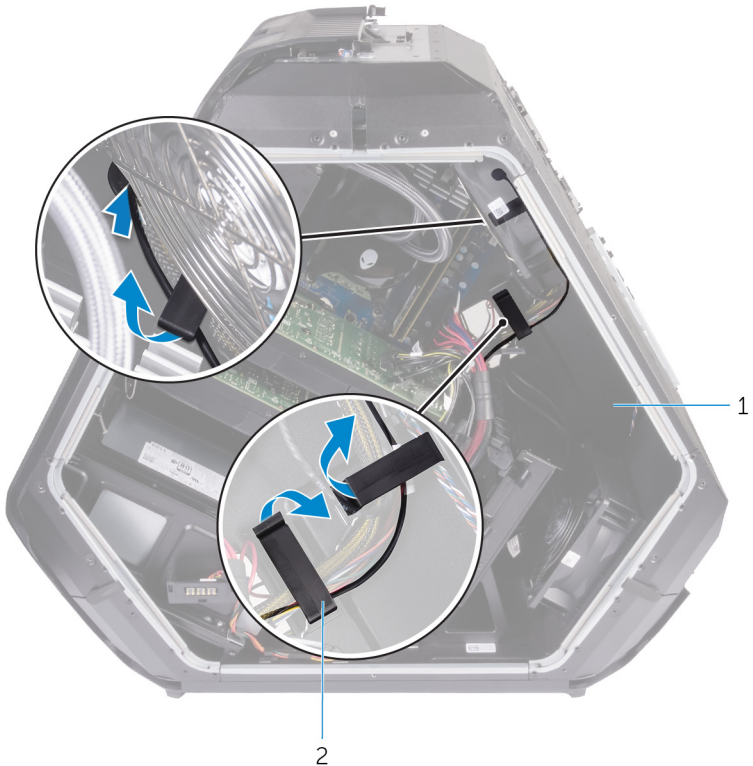
- 4 Rimuovere la scheda del pulsante di espulsione dell'unità ottica assieme al relativo cavo dal telaio.



Figura 65. Rimozione della scheda del pulsante di espulsione dell'unità ottica

- | | | | |
|---|---|---|----------|
| 1 | scheda del pulsante di espulsione dell'unità ottica | 2 | viti (2) |
| 3 | telaio | | |

Identifier	GUID-DFDA6ADD-3428-4E55-A303-7D33B83CFA0D
------------	---

Status	In Translation
--------	----------------

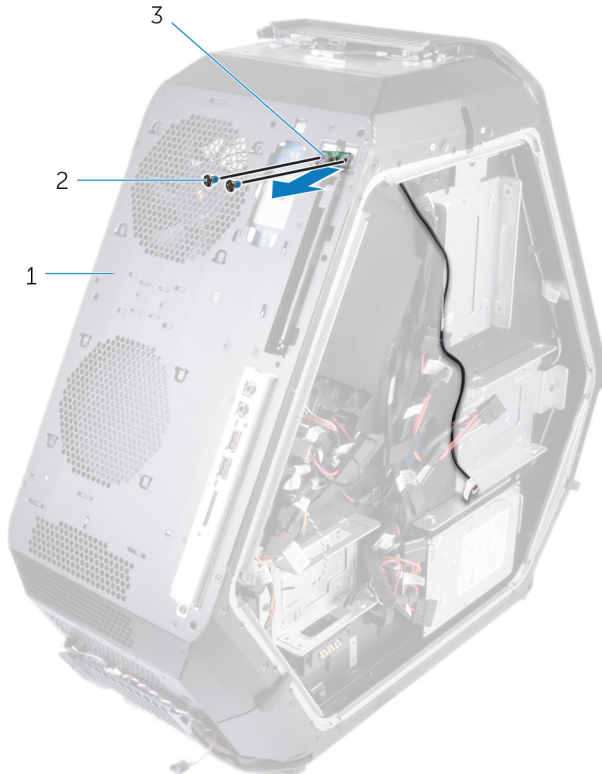
Ricollocamento della scheda del pulsante di espulsione dell'unità ottica



AVVERTENZA: Prima di effettuare interventi sui componenti interni del computer, leggere le informazioni sulla sicurezza fornite con il computer e seguire la procedura in [Prima degli interventi sui componenti interni del computer](#). Dopo gli interventi sui componenti interni del computer, seguire le istruzioni descritte in [Dopo gli interventi sui componenti interni del computer](#). Per maggiori informazioni sulle procedure consigliate relative alla sicurezza, consultare la home page Conformità alle normative su www.dell.com/regulatory_compliance.

Identifier	GUID-30206DD2-5978-4117-A449-9222751B9EB0
------------	---

Status	In Translation
--------	----------------

Procedura

- 1 Allineare e posizionare la scheda del pulsante di espulsione dell'unità ottica assieme al relativo cavo sul telaio.
- 2 Ricollocare le due viti (#6-32x6) che fissano la scheda del pulsante di espulsione dell'unità ottica al telaio.
- 3 Fissare i cavi del pulsante di espulsione della scheda ottica al telaio utilizzando i fermagli di fissaggio.
- 4 Collegare il cavo della scheda del pulsante di espulsione della scheda ottica alla scheda di I/O.

Identifier	GUID-88A228BC-92AB-48D8-A418-8143B8832E6A
Status	In Translation

Post-requisiti

- 1 Riposizionare la [cornice anteriore](#).
- 2 Ricollocare le [barre della maniglia](#).
- 3 Ricollocare i pannelli laterali sinistro e destro. Vedere "[Ricollocamento dei pannelli laterali](#)".
- 4 Ricollocare il [pedino di stabilità](#).

Identifier GUID-45EC3E3E-B9FE-488F-9733-3C406C5D899A

Status In Translation

Rimozione del pannello posteriore



AVVERTENZA: Prima di effettuare interventi sui componenti interni del computer, leggere le informazioni sulla sicurezza fornite con il computer e seguire la procedura in [Prima degli interventi sui componenti interni del computer](#). Dopo gli interventi sui componenti interni del computer, seguire le istruzioni descritte in [Dopo gli interventi sui componenti interni del computer](#). Per maggiori informazioni sulle procedure consigliate relative alla sicurezza, consultare la home page Conformità alle normative su www.dell.com/regulatory_compliance.

Identifier GUID-B6479F2D-927E-49A6-87FA-512D858D010C

Status In Translation

Prerequisiti

- 1 Rimuovere il [piedino di stabilità](#).
- 2 Rimuovere i pannelli laterali sinistro e destro. Vedere "[Rimozione dei pannelli laterali](#)".
- 3 Seguire la procedura dal punto 1 al punto 3 in [Rimozione delle maniglie](#) per rimuovere la maniglia posteriore.

Identifier GUID-61011D7F-3C00-4C87-A8A4-CB0116E8308B

Status In Translation

Procedura

- 1 Scollegare il cavo indicatore dell'accessibilità I/O posteriore dalla scheda di I/O.



Figura 66. Rimozione del cavo indicatore dell'accessibilità I/O posteriore

- | | | | |
|---|--|---|---------------|
| 1 | fermaglio di fissaggio | 2 | scheda di I/O |
| 3 | cavo indicatore dell'accessibilità di I/O posteriore | | |

- 2 Aprire il fermaglio di fissaggio che fissa il cavo indicatore dell'accessibilità I/O posteriore al telaio.
- 3 Rimuovere il cavo indicatore dell'accessibilità I/O posteriore tramite lo slot sul telaio.

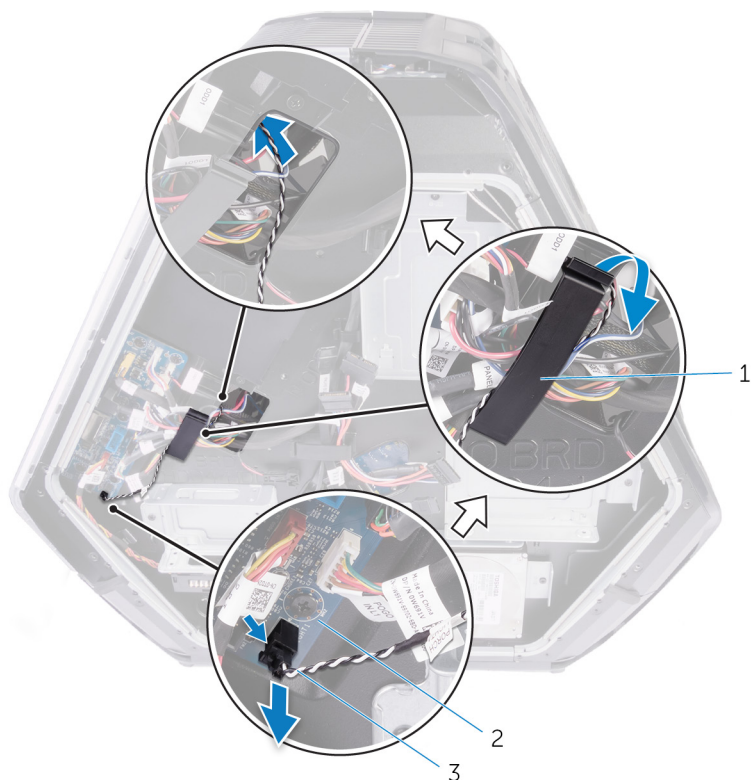

Figura 67. Rimozione del cavo indicatore dell'accessibilità I/O posteriore

- | | | | |
|---|--|---|------------------------|
| 1 | telaio | 2 | fermaglio di fissaggio |
| 3 | cavo indicatore dell'accessibilità di I/O posteriore | 4 | slot |
- 4 Rimuovere le quattro viti (#6-32x6) che fissano l'unità di alimentazione al retro del telaio.
 - 5 Sollevare il coperchio dell'unità di alimentazione lontano dal telaio.

- 6 Rimuovere il cavo indicatore dell'accessibilità I/O posteriore dalle guide di instradamento sul telaio.

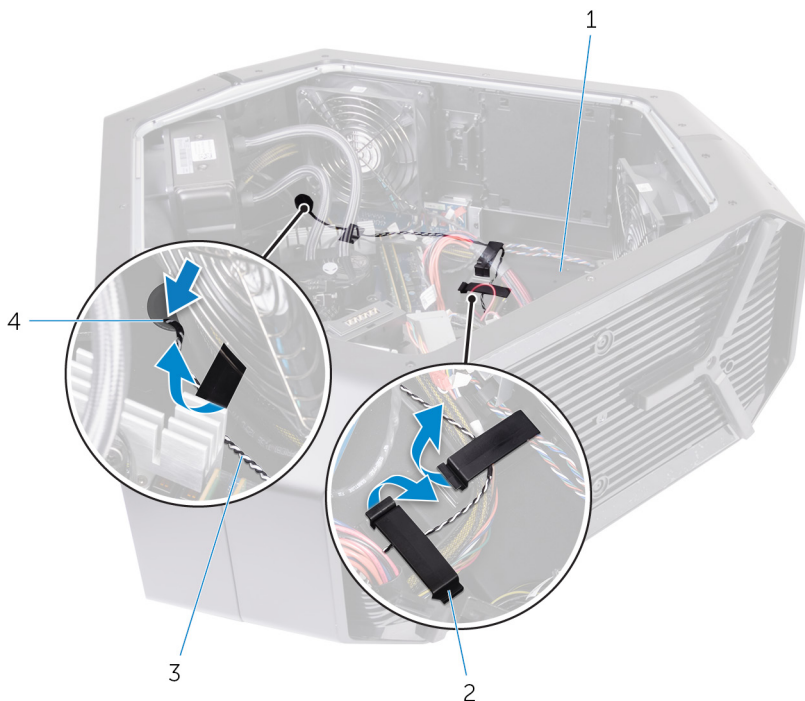

Figura 68. Rimozione del cavo indicatore dell'accessibilità I/O posteriore

- | | | | |
|---|----------------------------|---|--|
| 1 | pannello posteriore | 2 | coperchio dell'unità di alimentazione |
| 3 | viti (4) | 4 | cavo indicatore dell'accessibilità di I/O posteriore |
| 5 | guide di instradamento (2) | 6 | telaio |

- 7 Rimuovere le quattro viti (#6-32x6) che fissano il pannello posteriore alla parte superiore e inferiore del telaio.



Figura 69. Rimozione del pannello posteriore

1 viti (4)

2 pannello posteriore

- 8 Rimuovere dall'interno le due viti (M3x5) che fissano il pannello posteriore al lato sinistro e al lato destro del telaio.

- 9 Sbloccare dall'interno del telaio le linguette sul lato destro e sinistro che fissano il pannello posteriore al telaio.



Figura 70. Rimozione del pannello posteriore

1 telaio

2 linguette (6)

3 viti (2)

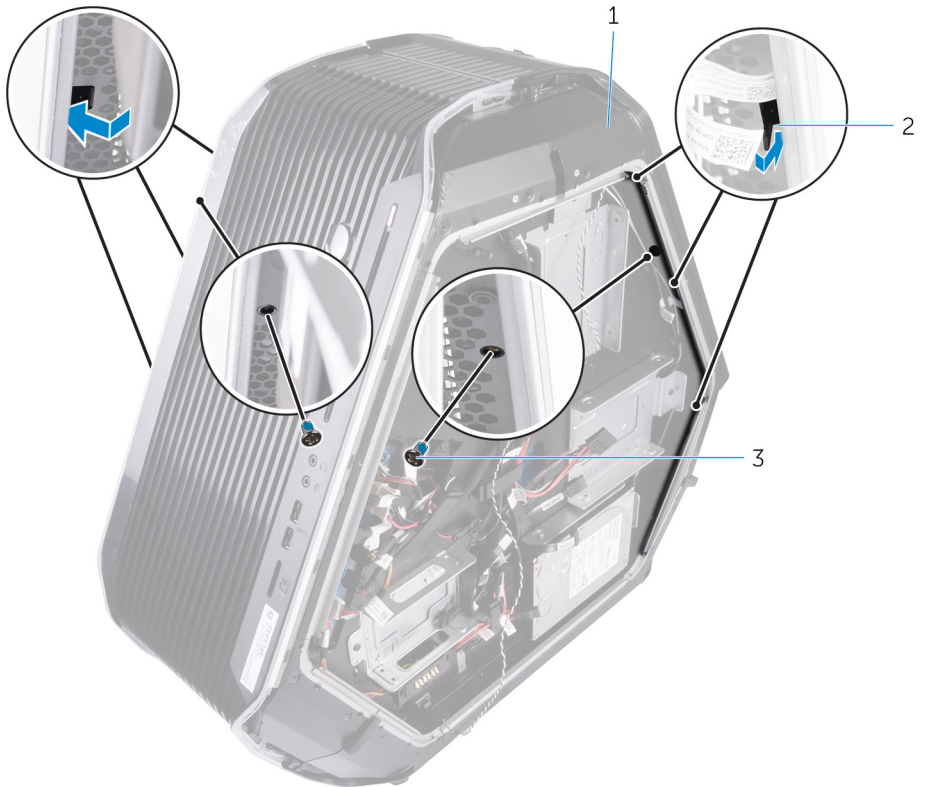
- 10** Rimuovere il pannello posteriore dal telaio e rimuovere il cavo indicatore dell'accessibilità di I/O posteriore dallo slot sul telaio.



Figura 71. Rimozione del pannello posteriore

1 pannello posteriore

2 telaio

Identifier GUID-95FEC7B4-8496-4B97-95E5-E2C06DAD88D2

Status In Translation

Ricollocamento del pannello posteriore



AVVERTENZA: Prima di effettuare interventi sui componenti interni del computer, leggere le informazioni sulla sicurezza fornite con il computer e seguire la procedura in [Prima degli interventi sui componenti interni del computer](#). Dopo gli interventi sui componenti interni del computer, seguire le istruzioni descritte in [Dopo gli interventi sui componenti interni del computer](#). Per maggiori informazioni sulle procedure consigliate relative alla sicurezza, consultare la home page Conformità alle normative su www.dell.com/regulatory_compliance.

Identifier GUID-45737E84-BE5D-4462-A4F9-53CA402EEAD7

Status In Translation

Procedura

- 1 Instradare il cavo indicatore dell'accessibilità I/O posteriore tramite lo slot sul telaio.
- 2 Allineare dall'interno del telaio le linguette sul lato destro e sinistro per fissare il pannello posteriore al telaio e farlo scattare in posizione.
- 3 Ricollocare dall'interno le due viti (M3x5) che fissano il pannello posteriore al lato sinistro e al lato destro del telaio.
- 4 Ricollocare le quattro viti (#6-32x6) che fissano il pannello posteriore alla parte superiore e inferiore del telaio.
- 5 Instradare il cavo indicatore dell'accessibilità I/O posteriore attraverso le guide di instradamento sul telaio.
- 6 Allineare e posizionare il coperchio dell'alimentatore sul telaio.
- 7 Ricollocare le quattro viti (#6-32x6) che fissano l'unità di alimentazione al retro del telaio.

- 8 Inserire il cavo indicatore dell'accessibilità I/O posteriore tramite lo slot sul telaio.
- 9 Fissare il cavo indicatore dell'accessibilità I/O posteriore al telaio utilizzando il fermaglio di fissaggio.
- 10 Collegare il cavo indicatore dell'accessibilità I/O posteriore alla scheda di I/O.

Identifier	GUID-DF65319F-77EF-42E7-B4C2-7C0CFE131AD0
Status	In Translation

Post-requisiti

- 1 Seguire la procedura dal punto 7 al punto 9 in [Ricollocamento delle maniglie](#) per sostituire la maniglia posteriore.
- 2 Ricollocare i pannelli laterali sinistro e destro. Vedere "[Ricollocamento dei pannelli laterali](#)".
- 3 Ricollocare il [piedino di stabilità](#).

Identifier	GUID-00149281-8B26-4782-AFBA-264C8870124E
------------	---

Status	Translated
--------	------------

Rimozione del pannello della base



AVVERTENZA: Prima di effettuare interventi sui componenti interni del computer, leggere le informazioni sulla sicurezza fornite con il computer e seguire la procedura in [Prima degli interventi sui componenti interni del computer](#). Dopo gli interventi sui componenti interni del computer, seguire le istruzioni descritte in [Dopo gli interventi sui componenti interni del computer](#). Per maggiori informazioni sulle procedure consigliate relative alla sicurezza, consultare la home page Conformità alle normative su www.dell.com/regulatory_compliance.

Identifier	GUID-874ED314-193B-451D-82A6-B0112EBDBDD0
------------	---

Status	In Translation
--------	----------------

Prerequisiti

- 1 Rimuovere il [piedino di stabilità](#).
- 2 Rimuovere i pannelli laterali sinistro e destro. Vedere "[Rimozione dei pannelli laterali](#)".
- 3 Rimuovere il [coperchio della batteria](#).
- 4 Rimuovere il [disco rigido](#) (HDD1).

Identifier

GUID-90FD03AF-44FD-4F9F-A101-1A78C6C2994E

Status

In Translation

Procedura

⚠ ATTENZIONE: Se i pannelli anteriore e posteriore sono stati rimossi, posizionare con cura il telaio su una superficie piatta per evitare danni alle porte di I/O.

- 1 Rimuovere le quattro viti (#6-32x6) che fissano il pannello di base al telaio.



Figura 72. Rimozione del pannello della base

1 viti (4)

2 Pannello di base

- 2 Rimuovere le tre viti (#6-32x6) dall'interno fissando il pannello di base al lato sinistro del telaio.

- 3 Sbloccare dall'interno del telaio le linguette sul lato sinistro che fissano il pannello di base al lato sinistro del telaio.



Figura 73. Rimozione del pannello della base

- | | | | |
|---|---------------|---|----------|
| 1 | linguette (2) | 2 | viti (3) |
| 3 | telaio | | |
- 4 Rimuovere le due viti (#6-32x6) dall'interno fissando il pannello di base al lato destro del telaio.

- 5 Sbloccare dall'interno del telaio le linguette sul lato destro che fissano il pannello di base al lato destro del telaio.

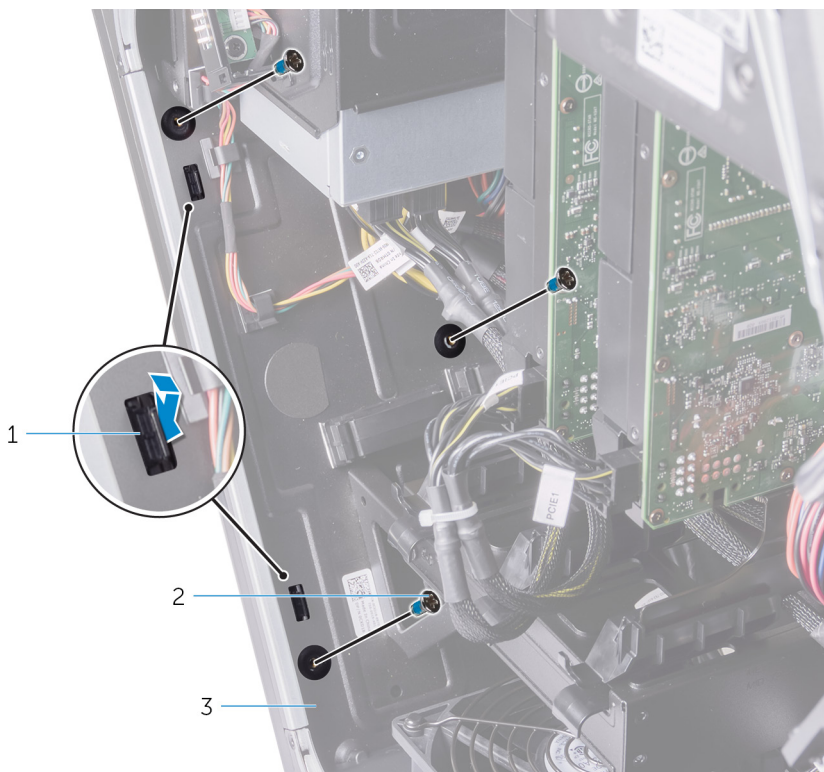

Figura 74. Rimozione del pannello della base

- | | | | |
|---|----------|---|---------------|
| 1 | viti (2) | 2 | linguette (2) |
| 3 | telaio | | |

6 Rimuovere il pannello di base dal telaio.

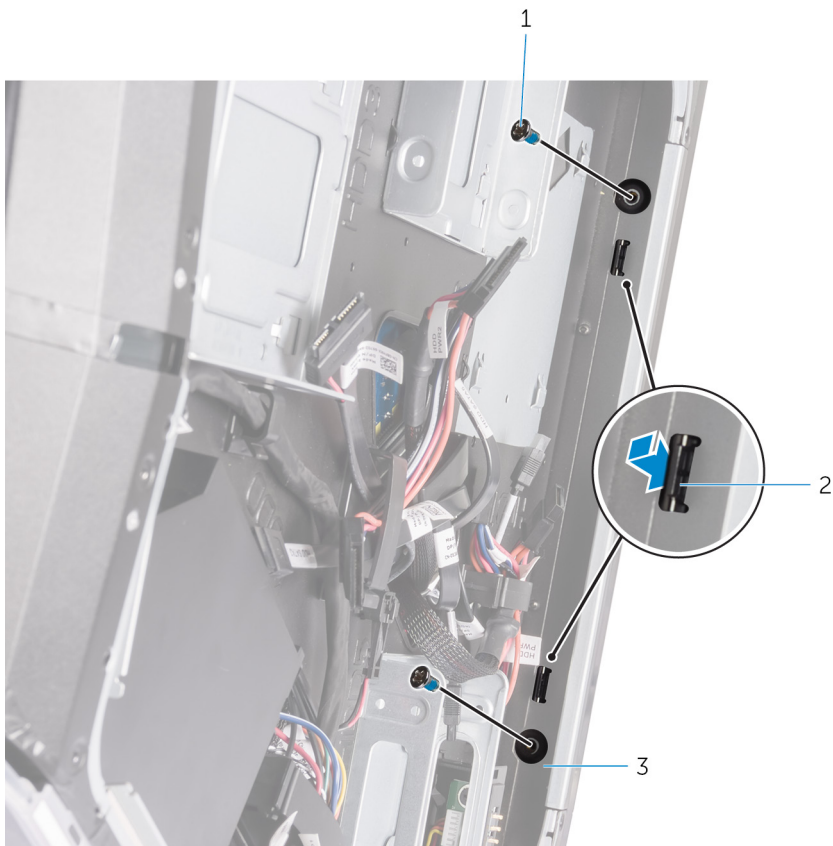

Figura 75. Rimozione del pannello della base

1 Pannello di base

2 telaio

Identifier	GUID-606EBFB0-4D37-40A1-8A69-98CDD34D76CC
------------	---

Status	Translated
--------	------------

Ricollocamento del pannello della base

 **AVVERTENZA:** Prima di effettuare interventi sui componenti interni del computer, leggere le informazioni sulla sicurezza fornite con il computer e seguire la procedura in [Prima degli interventi sui componenti interni del computer](#). Dopo gli interventi sui componenti interni del computer, seguire le istruzioni descritte in [Dopo gli interventi sui componenti interni del computer](#). Per maggiori informazioni sulle procedure consigliate relative alla sicurezza, consultare la home page Conformità alle normative su www.dell.com/regulatory_compliance.

Identifier	GUID-952935C7-CE0A-4311-A104-4038BA54CE02
------------	---

Status	In Translation
--------	----------------

Procedura

- 1 Allineare dall'interno del telaio le linguette sul lato destro e sinistro per fissare il pannello di base al telaio e farlo scattare in posizione.
- 2 Ricollocare le due viti (#6-32x6) dall'interno fissando il pannello di base al lato destro del telaio.
- 3 Ricollocare le tre viti (#6-32x6) dall'interno fissando il pannello di base al lato sinistro del telaio.
- 4 Ricollocare le quattro viti (#6-32x6) che fissano il pannello di base al telaio.

Identifier	GUID-ADE26434-76F4-4051-8F40-F6106AC91CB5
------------	---

Status	In Translation
--------	----------------

Post-requisiti

- 1 Ricollocare il [disco rigido](#) (HDD1).

- 2 Ricollocare il [coperchio della batteria](#).
- 3 Ricollocare i pannelli laterali sinistro e destro. Vedere "[Ricollocamento dei pannelli laterali](#)".
- 4 Ricollocare il [piedino di stabilità](#).

Identifier GUID-E92AD239-6CD4-4316-9492-FB423659622C

Status In Translation

Rimozione del cavo indicatore tron superiore



AVVERTENZA: Prima di effettuare interventi sui componenti interni del computer, leggere le informazioni sulla sicurezza fornite con il computer e seguire la procedura in [Prima degli interventi sui componenti interni del computer](#). Dopo gli interventi sui componenti interni del computer, seguire le istruzioni descritte in [Dopo gli interventi sui componenti interni del computer](#). Per maggiori informazioni sulle procedure consigliate relative alla sicurezza, consultare la home page Conformità alle normative su www.dell.com/regulatory_compliance.

Identifier GUID-5A36878E-FD1C-411F-9031-91A9D5B5F748

Status In Translation

Prerequisiti

- 1 Rimuovere il [piedino di stabilità](#).
- 2 Rimuovere i pannelli laterali sinistro e destro. Vedere "[Rimozione dei pannelli laterali](#)".
- 3 Rimuovere le [barre della maniglia](#).
- 4 Rimuovere il [pannello anteriore](#).
- 5 Rimuovere il [pannello posteriore](#).
- 6 Rimuovere il [pannello della base](#).

Identifier GUID-C582BF2C-1B68-42D1-A7D9-37E75BFB5E4B

Status In Translation

Procedura

- 1 Scollegare i cavi degli indicatori tron superiori dalla scheda del logo.

- 2 Rimuovere i cavi indicatore tron superiori dalle guide di instradamento sul telaio.



Figura 76. Rimozione dei cavi degli indicatori tron superiori

- | | | | |
|---|-----------------|---|----------------------------|
| 1 | telaio | 2 | cavi degli indicatori tron |
| 3 | scheda del logo | 4 | guide di instradamento |

- 3** Rimuovere il nastro adesivo che fissa i cavi degli indicatori tron superiori al telaio e sollevarli.

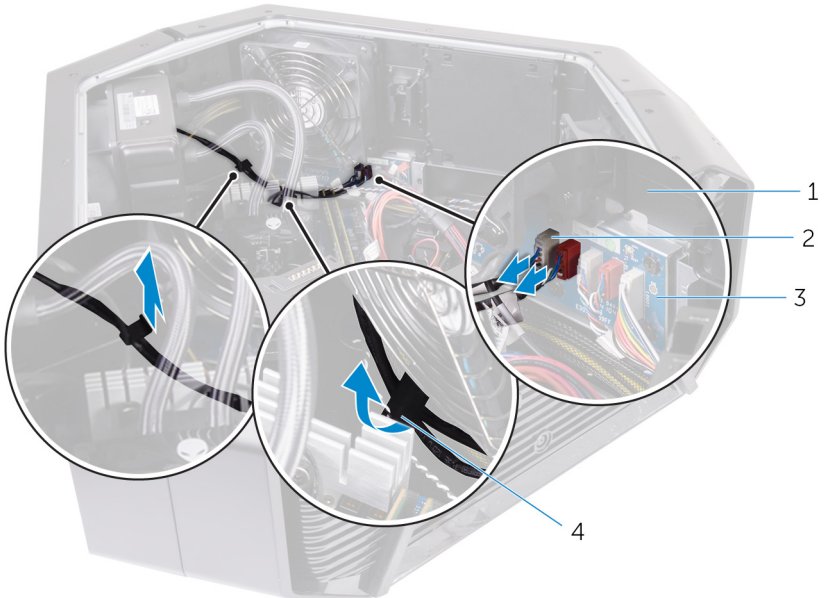

Figura 77. Rimozione dei cavi degli indicatori tron superiori

- | | | | |
|---|--------------------------------------|---|----------------|
| 1 | telaio | 2 | nastro adesivo |
| 3 | cavi degli indicatori tron superiori | | |

Identifier GUID-41CFC063-AAD4-4479-ACA3-617CFA7C4698

Status In Translation

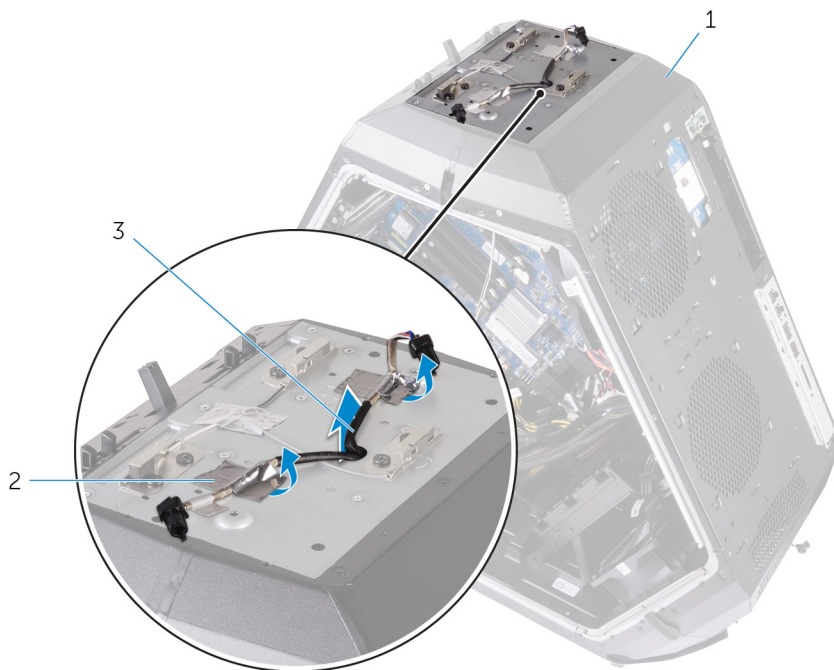
Ricollocamento del cavo di illuminazione tron superiore



AVVERTENZA: Prima di effettuare interventi sui componenti interni del computer, leggere le informazioni sulla sicurezza fornite con il computer e seguire la procedura in [Prima degli interventi sui componenti interni del computer](#). Dopo gli interventi sui componenti interni del computer, seguire le istruzioni descritte in [Dopo gli interventi sui componenti interni del computer](#). Per maggiori informazioni sulle procedure consigliate relative alla sicurezza, consultare la home page Conformità alle normative su www.dell.com/regulatory_compliance.

Identifier GUID-F4E11D2E-6220-4F5A-9756-2004EE38523E

Status In Translation

Procedura

- 1 Allineare e posizionare i cavi indicatore tron superiori sul telaio.
- 2 Far aderire il nastro che fissa i cavi indicatore tron superiori al telaio.
- 3 Instradare i cavi indicatore tron superiori tramite le guide di instradamento sul telaio.
- 4 Collegare i cavi indicatore tron superiori alla scheda del logo.

Identifier GUID-A7FF9848-A7E2-47AB-949F-99A870BEF447

Status In Translation

Post-requisiti

- 1 Ricollocare il [pannello della base](#).
- 2 Ricollocare la [cornice posteriore](#).
- 3 Riposizionare la [cornice anteriore](#).

- 4 Ricollocare le [barre della maniglia](#).
- 5 Ricollocare i pannelli laterali sinistro e destro. Vedere "[Ricollocamento dei pannelli laterali](#)".
- 6 Ricollocare il [pedino di stabilità](#).

Identifier GUID-9C8E7921-380D-4A64-B634-D58B64A61D72

Status In Translation

Rimozione del cavo indicatore tron inferiore



AVVERTENZA: Prima di effettuare interventi sui componenti interni del computer, leggere le informazioni sulla sicurezza fornite con il computer e seguire la procedura in [Prima degli interventi sui componenti interni del computer](#). Dopo gli interventi sui componenti interni del computer, seguire le istruzioni descritte in [Dopo gli interventi sui componenti interni del computer](#). Per maggiori informazioni sulle procedure consigliate relative alla sicurezza, consultare la home page Conformità alle normative su www.dell.com/regulatory_compliance.

Identifier GUID-6556F344-C943-4A6B-92CC-EE9A4DAA324B

Status In Translation

Prerequisiti

- 1 Rimuovere il [piedino di stabilità](#).
- 2 Rimuovere i pannelli laterali sinistro e destro. Vedere "[Rimozione dei pannelli laterali](#)".
- 3 Rimuovere le [schede grafiche a tutta lunghezza](#).
- 4 Rimuovere la [ventola della PCI](#).
- 5 Rimuovere le [barre della maniglia](#).
- 6 Rimuovere il [pannello anteriore](#).
- 7 Rimuovere il [pannello posteriore](#).
- 8 Rimuovere il [pannello della base](#).

Identifier GUID-5EE10E92-1FE5-43AD-A602-C10360DFCEA4

Status In Translation

Procedura

- 1 Scollegare i cavi degli indicatori tron inferiori dalla scheda del logo.
- 2 Aprire il fermaglio di fissaggio che fissa i cavi degli indicatori tron inferiori al telaio.
- 3 Rimuovere i cavi degli indicatori tron inferiori dalla guida d'instradamento sul telaio.



Figura 78. Rimozione dei cavi degli indicatori tron inferiori

- | | | | |
|---|------------------------|---|----------------------------|
| 1 | fermaglio di fissaggio | 2 | guida di instradamento |
| 3 | scheda del logo | 4 | cavi degli indicatori tron |

- 4 Rimuovere i cavi degli indicatori tron inferiori dallo slot sul telaio.

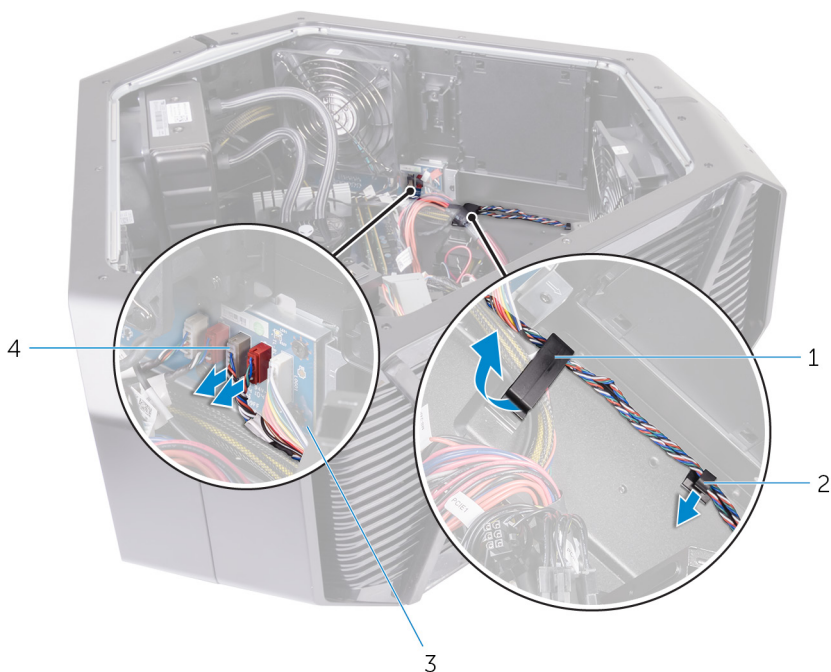

Figura 79. Rimozione dei cavi degli indicatori tron inferiori

1 cavi degli indicatori tron superiori

2 slot

Identifier GUID-7A3AD462-E655-4F9E-89A2-D245F05E5E20

Status In Translation

Ricollocamento del cavo indicatore tron inferiore



AVVERTENZA: Prima di effettuare interventi sui componenti interni del computer, leggere le informazioni sulla sicurezza fornite con il computer e seguire la procedura in [Prima degli interventi sui componenti interni del computer](#). Dopo gli interventi sui componenti interni del computer, seguire le istruzioni descritte in [Dopo gli interventi sui componenti interni del computer](#). Per maggiori informazioni sulle procedure consigliate relative alla sicurezza, consultare la home page Conformità alle normative su www.dell.com/regulatory_compliance.

Identifier GUID-EFE33444-DA30-460D-82B6-92E226E9BE63

Status In Translation

Procedura

- 1 Instradare i cavi indicatore tron inferiori tramite lo slot sul telaio.
- 2 Instradare i cavi indicatore tron inferiori tramite la guida d'instradamento sul telaio.
- 3 Fissare i cavi indicatore tron inferiori al telaio utilizzando il fermaglio di fissaggio.
- 4 Collegare i cavi indicatore tron inferiori alla scheda del logo.

Identifier GUID-009CADB7-4D3B-4C60-8A9E-3DF85394760B

Status In Translation

Post-requisiti

- 1 Ricollocare il [pannello della base](#).
- 2 Ricollocare la [cornice posteriore](#).

- 3 Riposizionare la [cornice anteriore](#).
- 4 Ricollocare le [barre della maniglia](#).
- 5 Ricollocare la [ventola della PCI](#).
- 6 Ricollocare le [schede grafiche a tutta lunghezza](#).
- 7 Ricollocare i pannelli laterali sinistro e destro. Vedere "[Ricollocamento dei pannelli laterali](#)".
- 8 Ricollocare il [piedino di stabilità](#).

Identifier	GUID-FE6CC09B-3B31-4AE9-A56B-2F62C294090A
Status	In Translation

Rimozione dei cavi dell'antenna



AVVERTENZA: Prima di effettuare interventi sui componenti interni del computer, leggere le informazioni sulla sicurezza fornite con il computer e seguire la procedura in [Prima degli interventi sui componenti interni del computer](#). Dopo gli interventi sui componenti interni del computer, seguire le istruzioni descritte in [Dopo gli interventi sui componenti interni del computer](#). Per maggiori informazioni sulle procedure consigliate relative alla sicurezza, consultare la home page Conformità alle normative su www.dell.com/regulatory_compliance.

Identifier	GUID-96C2FDB0-1CA2-45D8-BB2F-3A4221DB3EF4
Status	In Translation

Prerequisiti

- 1 Rimuovere il [pedino di stabilità](#).
- 2 Rimuovere i pannelli laterali sinistro e destro. Vedere "[Rimozione dei pannelli laterali](#)".
- 3 Rimuovere le [barre della maniglia](#).
- 4 Rimuovere i [moduli di memoria](#).
- 5 Rimuovere le [schede grafiche a tutta lunghezza](#).
- 6 Rimuovere la [scheda senza fili](#).
- 7 Rimuovere il [gruppo di raffreddamento a liquido del processore](#).
- 8 Rimuovere la [scheda di sistema](#).
- 9 Rimuovere il [pannello posteriore](#).

Identifier GUID-D1509037-A492-4C45-A1D5-339EEB00F772

Status In Translation

Procedura

- 1 Scollegare i cavi dell'antenna dalla scheda per reti senza fili.
- 2 Rimuovere il cavo dell'antenna grigio dalla guida di instradamento sul telaio.



Figura 80. Rimozione dei cavi dell'antenna

- | | | | |
|---|------------------------|---|-------------------|
| 1 | cavi dell'antenna | 2 | scheda senza fili |
| 3 | guida di instradamento | 4 | telaio |

3 Rimuovere i cavi dell'antenna dalle relative guide di instradamento sul telaio.

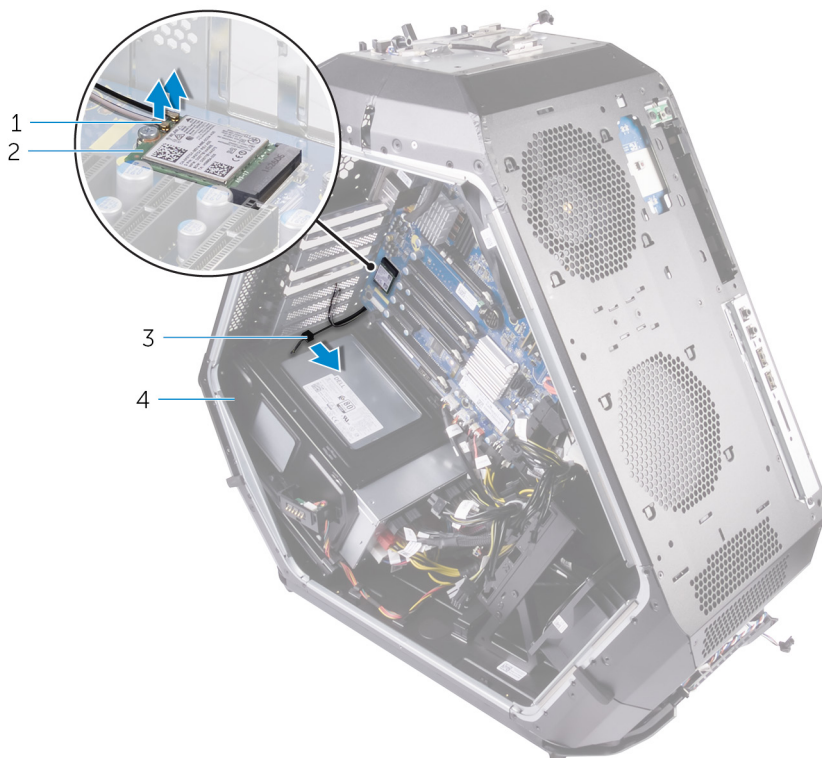

Figura 81. Rimozione dei cavi dell'antenna

1 telaio

2 guide di instradamento

- 4 Rimuovere i cavi dell'antenna dalle guide di instradamento sul telaio e far scorrere il cavo dell'antenna attraverso lo slot sul telaio.

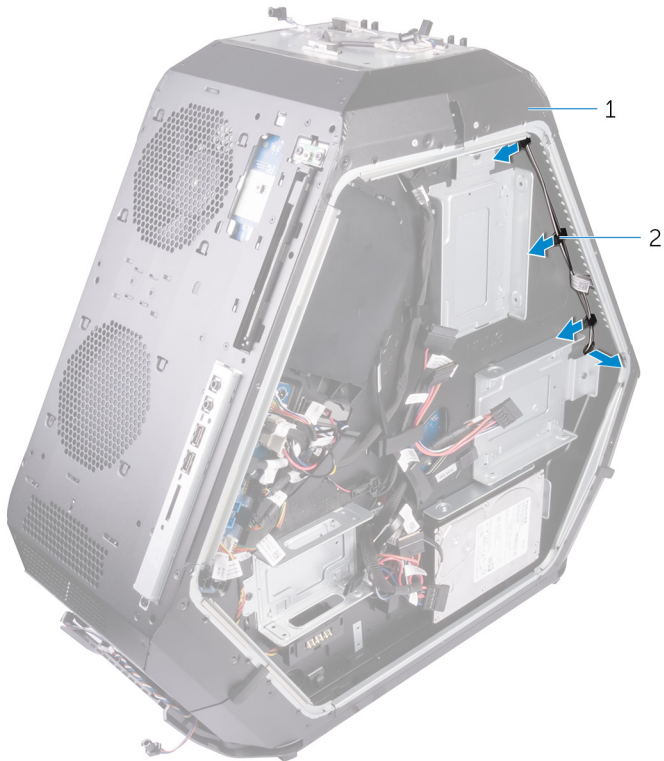

Figura 82. Rimozione dei cavi dell'antenna

- | | | | |
|---|-------------------|---|------------------------|
| 1 | cavi dell'antenna | 2 | guida di instradamento |
| 3 | slot | | |

- 5 Staccare il nastro che fissa i cavi dell'antenna al telaio.
- 6 Rimuovere le sei viti (#6-32x6) che fissano i cavi dell'antenna al telaio.

- 7 Tirare i cavi dell'antenna dallo slot sul telaio e rimuoverli.

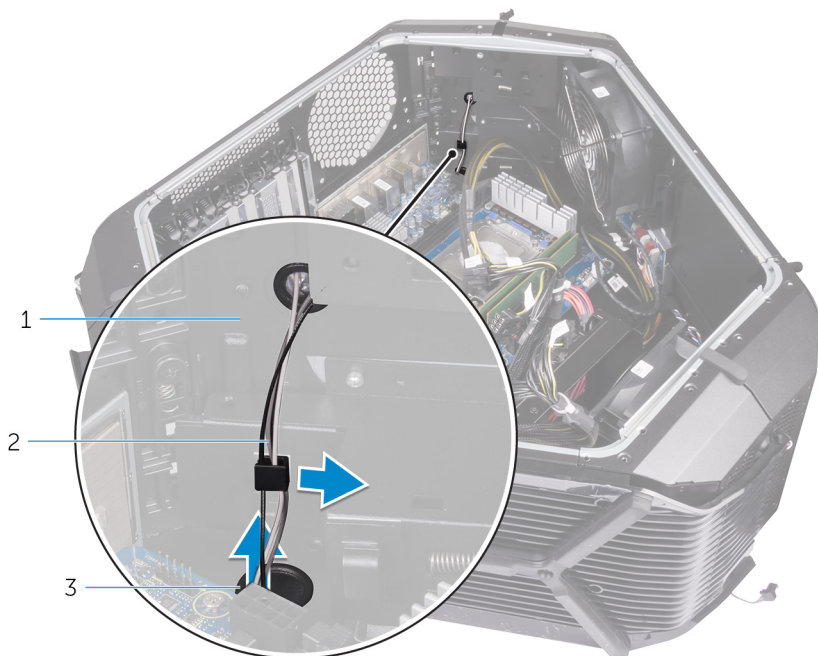

Figura 83. Rimozione dei cavi dell'antenna

- | | | | |
|---|--------|---|-------------------|
| 1 | viti | 2 | slot |
| 3 | telaio | 4 | cavi dell'antenna |

Identifier GUID-3E644F4C-975C-487F-A44B-981D97E73316

Status In Translation

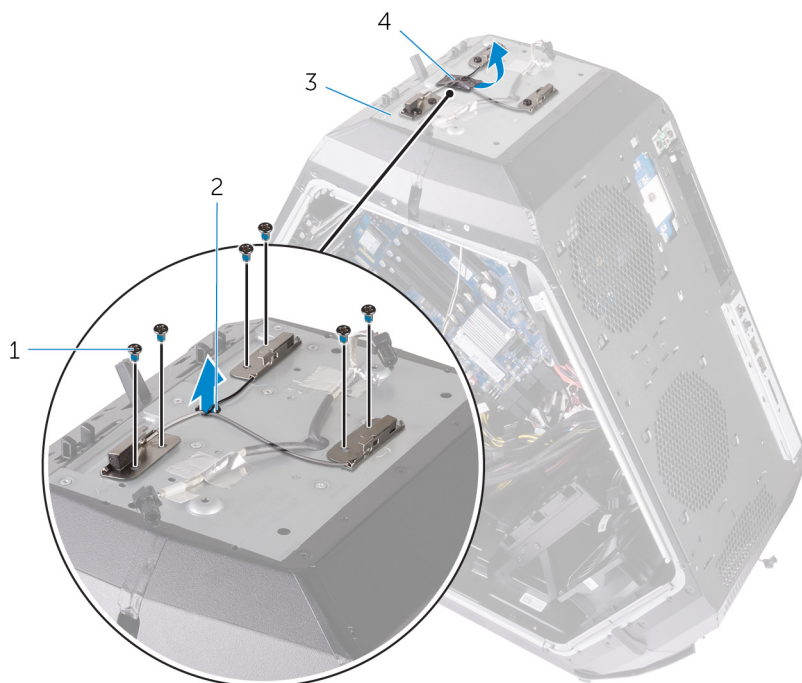
Ricollocamento dei cavi dell'antenna



AVVERTENZA: Prima di effettuare interventi sui componenti interni del computer, leggere le informazioni sulla sicurezza fornite con il computer e seguire la procedura in [Prima degli interventi sui componenti interni del computer](#). Dopo gli interventi sui componenti interni del computer, seguire le istruzioni descritte in [Dopo gli interventi sui componenti interni del computer](#). Per maggiori informazioni sulle procedure consigliate relative alla sicurezza, consultare la home page Conformità alle normative su www.dell.com/regulatory_compliance.

Identifier GUID-104BFA5D-D176-4885-9BEB-930B38CF4155

Status In Translation

Procedura

- 1 Posizionare i cavi dell'antenna e far scorrere i relativi cavi attraverso lo slot sul telaio.
- 2 Ricollocare le sei viti (#6-32x6) che fissano i cavi dell'antenna al telaio.
- 3 Far aderire il nastro che fissa i cavi dell'antenna al telaio.
- 4 Instradare il cavo dell'antenna attraverso lo slot sul telaio, quindi attraverso le guide di instradamento sul telaio.
- 5 Instradare il cavo dell'antenna grigio nelle guide di instradamento sul telaio.
- 6 Collegare i cavi dell'antenna dalla scheda per reti senza fili.

Identifier	GUID-21B923F4-5790-4F84-99EB-E3186C865E76
Status	In Translation

Post-requisiti

- 1 Ricollocare la [cornice posteriore](#).
- 2 Ricollocare la [scheda di sistema](#).
- 3 Ricollocare il [gruppo di raffreddamento a liquido del processore](#).
- 4 Ricollocare la [scheda senza fili](#).
- 5 Ricollocare le [schede grafiche a tutta lunghezza](#).
- 6 Ricollocare i [moduli di memoria](#).
- 7 Ricollocare le [barre della maniglia](#).
- 8 Ricollocare i pannelli laterali sinistro e destro. Vedere "[Ricollocamento dei pannelli laterali](#)".
- 9 Ricollocare il [piedino di stabilità](#).

Identifier	GUID-F4DA2E4B-976A-4AE4-A9ED-4569B69426A0
Status	Translated

Download dei driver

Identifier	GUID-B623A132-0837-49A8-992F-A0B6490D66BF
Status	Translated

Download del driver audio

- 1 Accendere il computer.
- 2 Accedere al sito Web www.dell.com/support.
- 3 Fare clic su **Supporto prodotto**, immettere il Numero di Servizio del computer, quindi fare clic su **Invia**.
 **N.B.: Se non si dispone del Numero di Servizio, utilizzare la funzione di rilevamento automatico o ricercare manualmente il modello del computer.**
- 4 Fare clic su **Driver e download** → **Provvederò da solo**.
- 5 Scorrere la pagina verso il basso ed espandere **Audio**.
- 6 Fare clic su **Download** per scaricare il driver audio per il computer in uso.
- 7 Al termine del download, accedere alla cartella in cui è stato salvato il file del driver audio.
- 8 Fare doppio clic sull'icona del file del driver audio e seguire le istruzioni visualizzate sullo schermo per installare il driver.

Identifier	GUID-398DA55F-BCF9-4C6F-A8AE-C11DF372AEED
Status	Translated

Download del driver grafico

- 1 Accendere il computer.
- 2 Accedere al sito Web www.dell.com/support.

- 3 Fare clic su **Supporto prodotto**, immettere il Numero di Servizio del computer, quindi fare clic su **Invia**.



N.B.: Se non si dispone del Numero di Servizio, utilizzare la funzione di rilevamento automatico o ricercare manualmente il modello del computer.

- 4 Fare clic su **Driver e download** → **Provvederò da solo**.
- 5 Scorrere la pagina verso il basso ed espandere **Video**.
- 6 Fare clic su **Download** per scaricare il driver grafico del computer in uso.
- 7 Al termine del download, accedere alla cartella in cui è stato salvato il file del driver grafico.
- 8 Fare doppio clic sull'icona del file del driver grafico e seguire le istruzioni sullo schermo per installare il driver.

Identifier	GUID-AC5EF18A-41BB-4154-AB29-F04EB82400BB
Status	Translated

Download del driver USB 3.0

- 1 Accendere il computer.
- 2 Accedere al sito Web www.dell.com/support.
- 3 Fare clic su **Supporto prodotto**, immettere il Numero di Servizio del computer, quindi fare clic su **Invia**.



N.B.: Se non si dispone del Numero di Servizio, utilizzare la funzione di rilevamento automatico o ricercare manualmente il modello del computer.

- 4 Fare clic su **Driver e download** → **Provvederò da solo**.
- 5 Scorrere la pagina verso il basso ed espandere **Chipset**.
- 6 Fare clic su **Download** per scaricare il driver USB 3.0 per il computer in uso.
- 7 Al termine del download, accedere alla cartella in cui è stato salvato il file del driver USB 3.0.
- 8 Fare doppio clic sull'icona del file del driver USB 3.0 e seguire le istruzioni visualizzate sullo schermo per installare il driver.

Identifier	GUID-7EE00CC2-4E48-44D1-BE1E-30F8599D1885
Status	In Translation

Download del driver Wi-Fi

- 1 Accendere il computer.
- 2 Accedere al sito Web www.dell.com/support.
- 3 Fare clic su **Product support** (Supporto prodotto), immettere il Numero di Servizio del computer e quindi fare clic su **Submit** (Invia).



N.B.: Se non si dispone del Numero di Servizio, utilizzare la funzione di rilevamento automatico o ricercare manualmente il modello del computer.

- 4 Fare clic su **Drivers & Downloads (Driver e download)** → **Find it myself (Provvederò da solo)**.
- 5 Scorrere la pagina verso il basso ed espandere **Network** (Rete).
- 6 Fare clic su **Download** per scaricare il driver Wi-Fi per il computer in uso.
- 7 Al termine del download, accedere alla cartella in cui è stato salvato il file del driver Wi-Fi.
- 8 Fare doppio clic sull'icona del file del driver e seguire le istruzioni sullo schermo.

Identifier	GUID-FF3704D1-BE35-473C-9FFF-4C11406E60C9
Status	Translated

Download del driver del chipset

- 1 Accendere il computer.
- 2 Accedere al sito Web www.dell.com/support.
- 3 Fare clic su **Supporto prodotto**, immettere il Numero di Servizio del computer, quindi fare clic su **Invia**.



N.B.: Se non si dispone del Numero di Servizio, utilizzare la funzione di rilevamento automatico o ricercare manualmente il modello del computer.

- 4 Fare clic su **Driver e download** → **Provvederò da solo**.
- 5 Scorrere la pagina verso il basso ed espandere **Chipset**.

- 6 Fare clic su **Download** per scaricare il driver del chipset per il computer in uso.
- 7 Al termine del download, accedere alla cartella in cui è stato salvato il file del driver del chipset.
- 8 Fare doppio clic sull'icona del file del driver del chipset e seguire le istruzioni sullo schermo per installare il driver.

Identificer	GUID-1C30C7CA-E4B3-43BD-9210-70129C598EF6
Status	Translated

Download del driver di rete

- 1 Accendere il computer.
- 2 Accedere al sito Web www.dell.com/support.
- 3 Fare clic su o toccare **Product support** (Supporto prodotto), immettere il Numero di Servizio del computer e fare clic su o toccare **Submit** (Invia).
 **N.B.: Se non si dispone del Numero di Servizio, utilizzare la funzione di rilevamento automatico o ricercare manualmente il modello del computer.**
- 4 Fare clic su o toccare **Drivers & Downloads** → **Find it myself** (Driver e download - Lo troverò da solo).
- 5 Scorrere la pagina verso il basso ed espandere **Network** (Rete).
- 6 Fare clic su **Download** per scaricare il driver di rete per il computer in uso.
- 7 Salvare il file e, al completamento del download, accedere alla cartella in cui è stato salvato il file del driver di rete.
- 8 Fare doppio clic sull'icona del file del driver di rete e seguire le istruzioni sullo schermo.

Identifier	GUID-7C4079DF-9FF4-48AC-A162-4A939A8B2557
------------	---

Status	Translated
--------	------------

Programma di installazione del BIOS

Identifier	GUID-39EA0288-9174-49B6-ABA2-37C542A11FC5
------------	---

Status	Translation Validated
--------	-----------------------

Boot Sequence

La funzione Boot Sequence consente agli utenti di bypassare l'ordine del dispositivo di avvio definito dal Setup di sistema e avviare direttamente su un dispositivo specifico (ad esempio, un'unità ottica o un disco rigido). In fase POST (Power On Self Test), quando viene visualizzato il logo di Dell, è possibile:

- Accedere al programma di installazione del sistema premendo il tasto F2
- Attivare il menu di avvio temporaneo premendo il tasto F12

Il menu di avvio temporaneo visualizza i dispositivi da cui è possibile procedere all'avvio, inclusa l'opzione di diagnostica. Le opzioni di avvio sono:

- Unità estraibile (se disponibile)
- Unità STXXXX



N.B.: XXX denota il numero dell'unità SATA.

- Unità ottica (se disponibile)
- Diagnostica



N.B.: Scegliendo Diagnostica, verrà mostrata la schermata ePSA diagnostics (diagnostica ePSA).

Lo schermo della sequenza di avvio mostra inoltre le opzioni per l'accesso allo schermo della configurazione del sistema.

Identifier	GUID-7A7EB30A-4A48-422B-AE30-B8DC236A1790
Status	Translated

Tasti di navigazione

 **N.B.:** Per la maggior parte delle opzioni di configurazione del sistema, le modifiche effettuate sono registrate ma non hanno effetto fino al riavvio del computer.

Tasti	Esplorazione
Freccia SU	Consente di tornare al campo precedente.
Freccia GIÙ	Consente di passare al campo successivo.
Invio	Permette di selezionare un valore nel campo prescelto (se applicabile) o di seguire il collegamento nel campo.
BARRA SPAZIATRICE	Espande o riduce una lista a scorrimento, se applicabile.
Linguetta	Porta all'area successiva.

 **N.B.:** Solo per browser con grafica normale.

Esc	Passa alla pagina precedente fino alla schermata principale. Premendo ESC nella schermata principale, viene visualizzato un messaggio che chiede se si desidera salvare le modifiche prima di riavviare il sistema.
-----	---

Identifier	GUID-E8E05C46-BC9D-4CF1-AC84-34B87FDCCFB7
Status	Translated

Panoramica sul BIOS

 **ATTENZIONE:** Se non si è utenti esperti, non modificare le impostazioni nel programma di configurazione del BIOS. Alcune modifiche possono compromettere il funzionamento del computer.



N.B.: Prima di modificare il programma di configurazione del BIOS, annotare le informazioni visualizzate sulla relativa schermata per riferimento futuro.

Utilizzare il programma di configurazione del BIOS per i seguenti scopi:

- Trovare le informazioni sull'hardware installato sul computer, come la quantità di RAM e le dimensioni del disco rigido.
- Modificare le informazioni di configurazione del sistema.
- Impostare o modificare un'opzione selezionabile dall'utente, ad esempio la password utente, il tipo di disco rigido installato e abilitare o disabilitare le periferiche di base.

Identifier	GUID-1432A924-49E9-4080-961D-2AFBDAF42039
Status	Translated

Inserimento del programma di installazione del BIOS

- 1 Accendere (o riavviare) il computer.
- 2 Durante il POST, quando viene visualizzato il logo DELL, attendere fino alla visualizzazione del prompt F2 , quindi premere immediatamente F2.



N.B.: Il prompt F2 indica che la tastiera è stata inizializzata. Tale prompt può comparire molto rapidamente, prestare quindi estrema attenzione e premere F2. Se si preme F2 prima della comparsa del prompt, viene persa la pressione sul tasto. Se si attende troppo a lungo e compare il logo del sistema operativo, continuare ad attendere fino alla visualizzazione del desktop. Spegnerne quindi il computer e riprovare.

Identifier	GUID-7752D6AB-A941-4868-8F65-55F751FD3014
Status	In Translation

Opzioni di installazione del sistema



N.B.: A seconda del computer e dei dispositivi installati, gli elementi elencati in questa sezione potrebbero non essere disponibili.

Tabella 3. Opzioni di configurazione di sistema - Menu principale

Principale

Informazioni sul BIOS

BIOS Version	Visualizza il numero di versione del BIOS.
Build Date	Visualizza la data della release del BIOS.

Informazioni sul prodotto

Product Name	Visualizza il nome del prodotto. Predefinito: Alienware Area-51 R3.
Set Service Tag	Consente di inserire il Numero di servizio del proprio computer.
Asset Tag	Visualizza il tag asset del computer.

EC Information

EC Compliance Version	Visualizza la versione del firmware del controller integrato.
-----------------------	---

Informazioni della memoria

Total Memory	Visualizza la memoria del computer totale installata.
Memory Available	Visualizza la quantità di memoria disponibile sul computer.
Memory Technology	Indica il tipo di tecnologia di memoria utilizzata.
Memory Speed	Visualizza la velocità di memoria.

Informazioni sulla CPU

Processor Type	Visualizza il tipo di processore.
Processor ID	Visualizza il codice di identificazione del processore.
CPU Speed	Visualizza la velocità della CPU.
Cache L2	Visualizza le dimensioni della memoria cache L2 del processore.

Principale

Cache L3	Visualizza le dimensioni della memoria cache L3 del processore.
Discrete Graphics 1	Visualizza la prima scheda grafica discreta installata sul computer.
Scheda grafica discreta 2	Visualizza la seconda scheda grafica discreta installata sul computer.
Discrete Graphics 3	Visualizza la terza scheda grafica discreta installata sul computer.

Device Information

First HDD	Visualizza le informazioni sulla prima unità disco rigido.
SATA ODD	Visualizza le informazioni sull'unità ottica SATA.
Second HDD	Visualizza le informazioni sulla seconda unità disco rigido.
mSATA Device	Visualizza le informazioni sull'unità mSATA.
SSD PCIe M.2	Visualizza le informazioni sull'unità SSD PCIe M.2.
System Date	Visualizza la data corrente nel formato mm/gg/aaaa.
System Time	Visualizza l'ora corrente nel formato hh:mm:ss.

Tabella 4. Opzioni di configurazione di sistema - Menu avanzato

Advanced

Funzionalità avanzate del BIOS

BIOS Recovery via Hard Drive	Consente di memorizzare il file immagine di ripristino sul disco rigido primario. Impostazione predefinita: Enabled (Abilitata).
------------------------------	--

Advanced

Ripristino automatico del BIOS	Consente all'utente di eseguire il ripristino del BIOS danneggiato tramite un file di ripristino sul disco rigido primario dell'utente. Impostazione predefinita: Enabled (Attivata)
Esegui sempre il controllo dell'integrità	Consente di eseguire il controllo di integrità. Impostazione predefinita: Enabled (Attivata)

Integrated Devices

Front USB Ports	Consente di abilitare o disabilitare le porte USB anteriori. Impostazione predefinita: Disabled (Disabilitata).
Rear USB Ports	Consente di abilitare o disabilitare le porte USB posteriori. Impostazione predefinita: Disabled (Disabilitata).
HD Audio (Audio HD)	Consente di abilitare o disabilitare il controller audio integrato. Impostazione predefinita: Enabled (Abilitata).
Integrated NIC1/Wireless LAN	Consente di attivare o disattivare la scheda NIC1. Impostazione predefinita: Enabled (Abilitata).
Integrated NIC2	Consente di attivare o disattivare la scheda NIC2. Impostazione predefinita: Enabled (Abilitata).
Pxe Option	Consente di abilitare o disabilitare l'opzione di avvio per i dispositivi di rete legacy. Impostazione predefinita: Disabled (Disabilitata).
SATA Operation	Consente di configurare la modalità operativa del controller del disco rigido SATA integrato. Impostazione predefinita: AHCI
PCIE GEN3	Consente di abilitare o disabilitare la funzione GEN3 PCIE. Impostazione predefinita: Enabled (Abilitata).

Advanced

Impostazione della gestione del risparmio di energia

AC Recovery	Imposta le azioni che esegue il computer quando l'alimentazione viene ripristinata. Impostazione predefinita: Last State.
Deep Sleep Control	Consente di definire i controlli quando è abilitata la modalità Deep Sleep. Impostazione predefinita: Enabled in S5 Only.
Auto Power On	Consente di impostare l'accensione automatica del computer ogni giorno o a una data e ad un orario prestabiliti. Questa opzione è configurabile solo se la modalità di accensione automatica è impostata su Everyday (Ogni giorno), Weekdays (Giorni feriali) o Selected Days (Giorni selezionati). Impostazione predefinita: Disabled (Disabilitata).
Numlock Key	Abilita o disabilita Bloc Num. Impostazione predefinita: Numlock (Bloc Num).

Tabella 5. Opzioni di configurazione di sistema - Menu OC

OC

AMD CPU	Consente di impostare OC e Custom Pstate0 per la CPU.
AMD Memory	Consente di impostare l'overclocking e regolare MEM VDDIO.

Tabella 6. Opzioni di installazione del sistema - Menu Security

Sicurezza	
Unlock Setup	Indica se lo stato della configurazione è sbloccato.
Admin Password	Consente di impostare la password amministratore. La password amministratore controlla l'accesso all'utilità di installazione del sistema.
System Password	Consente di impostare la password del sistema. La password di sistema controlla l'accesso al computer in fase di avvio.
HDD Password Status	Indica se la password del disco rigido è già impostata o meno. Impostazione predefinita: Not set (Non impostata).
HDD1 Password Status	Indica se la password del disco rigido è già impostata o meno. Impostazione predefinita: Not set (Non impostata).
HDD2 Password Status	Indica se la password del disco rigido è già impostata o meno. Impostazione predefinita: Not set (Non impostata).
HDD3 Password Status	Indica se la password del disco rigido è già impostata o meno. Impostazione predefinita: Not set (Non impostata).
Password Change	Consente o nega la possibilità di effettuare modifiche alla password di sistema o alla password del disco rigido. Impostazione predefinita: Permitted (Consentita)
Computrace	Attiva o disattiva l'interfaccia del modulo BIOS del servizio opzionale Computrace di Absolute Software.

Sicurezza

HDD protection (Protezione HDD)	Consente di impostare, modificare o eliminare la password del disco rigido. Impostazione predefinita: Disabled (Disabilitata).
Firmware TPM	Consente di abilitare o disabilitare il TPM firmware. Impostazione predefinita: Enabled (Abilitata).
UEFI Firmware Capsule Updates	Abilita o disabilita gli aggiornamenti del BIOS tramite i pacchetti di capsule di aggiornamento del firmware UEFI. Impostazione predefinita: Enabled (Abilitata).

Tabella 7. Opzioni di configurazione di sistema - Menu di avvio

Boot (Avvio)

Configurazione dell'avvio	
Wait for 'F1' If Error	Consente di attivare o disattivare la schermata F1. Impostazione predefinita: All, but KB (Tutti ma KB).
Secure Boot Control	Consente di abilitare o disabilitare il controllo di avvio sicuro. Impostazione predefinita: Disabled (Disabilitata).
Load Legacy OPROM	Impostazione predefinita: Enabled (Abilitata).
Set Boot Priority	
Boot List Option	Consente di selezionare l'opzione dell'elenco di avvio. Impostazione predefinita: Legacy
USB Boot Support	Consente di abilitare o disabilitare il supporto all'avvio USB.

Boot (Avvio)

	Impostazione predefinita: Enabled (Abilitata).
1st Boot (Primo avvio)	Consente di abilitare o disabilitare il 1° dispositivo di avvio. Impostazione predefinita: Hard Disk (Disco rigido).
2nd Boot (Secondo avvio)	Consente di abilitare o disabilitare il 2° dispositivo di avvio. Impostazione predefinita: USB Hard Disk (Disco rigido USB).
3rd Boot (Terzo avvio)	Consente di abilitare o disabilitare il 3° dispositivo di avvio. Impostazione predefinita: CD/DVD.
4th Boot (Quarto avvio)	Consente di abilitare o disabilitare il 4° dispositivo di avvio. Impostazione predefinita: Floppy.
5th Boot (Quinto avvio)	Consente di abilitare o disabilitare il 5° dispositivo di avvio. Impostazione predefinita: Network (Rete).

Tabella 8. Opzioni di configurazione di sistema - Uscita dal menu

Salvare e uscire

Save Changes and Reset	Consente di uscire dalla configurazione di sistema e salvare le modifiche effettuate.
Discard Changes and Reset	Consente di uscire dalla configurazione del sistema e ripristinare i valori precedenti per tutte le opzioni della configurazione di sistema.
Restore Defaults	Consente di caricare i valori predefiniti di tutte le opzioni della configurazione di sistema.

Identifier	GUID-859887F0-B1B4-4530-855E-100D4FDE930A
Status	Translated

Password di sistema e password di installazione

È possibile creare una password del sistema e una password della configurazione per proteggere il computer.

Tipo di password	Descrizione
Password del sistema	La password da inserire per accedere al sistema.
Password della configurazione	La password da inserire per accedere ed effettuare modifiche alle impostazioni del BIOS del computer.

 **ATTENZIONE:** Le funzionalità della password forniscono un livello di sicurezza di base per i dati sul computer.

 **ATTENZIONE:** Chiunque può accedere ai dati memorizzati sul computer se non è bloccato o se lasciato incustodito.

 **N.B.:** Il computer viene fornito con password del sistema e della configurazione disabilitate.

Identifier	GUID-D91DBF33-F0AB-477E-A22D-D6CD2D066BBE
Status	Translation Validated

Assegnazione di una password di sistema e di una password di configurazione

È possibile assegnare una nuova **Password di sistema** solo se lo stato è **Non impostato**.

Per immettere una configurazione del sistema, premere F2 subito dopo l'accensione o il riavvio.

- 1 Nella schermata **System BIOS (BIOS di sistema)** o **System Setup (Installazione del sistema)**, selezionare **Security (Protezione)** e premere Invio.

La schermata **Security (Protezione)** viene visualizzata.

- 2 Selezionare **System Password (Password di sistema)** e creare una password nel campo **Enter the new password (Immettere la nuova password)**.

Utilizzare le seguenti linee guida per assegnare la password del sistema:

- Una password può contenere fino a 32 caratteri.
- La password può contenere numeri tra 0 e 9.
- Sono consentite solo lettere minuscole, lettere maiuscole non sono consentite.
- Sono consentiti solo i seguenti caratteri speciali: spazio, ("), (+), (,), (-), (.), (/), (:), (I), (\), (]), (^).

- 3 Digitare la password di sistema inserita in precedenza nel campo **Confirm new password (Conferma nuova password)** e fare clic su **OK**.

- 4 Premere Esc e un messaggio richiede di salvare le modifiche.

- 5 Premere Y per salvare le modifiche.

Il computer si riavvia.

Identifier	GUID-3D32F643-EE78-4538-9D89-34BDFB68E9F1
Status	Translation Validated

Eliminazione o modifica di una password di installazione e di sistema esistente

Assicurarsi che **Password Status (Stato password)** sia sbloccato (nella configurazione del sistema) prima di provare ad eliminare o modificare la password di sistema o di installazione esistente. Non è possibile eliminare o modificare una password di sistema o di installazione esistente se **Password Status (Stato password)** è bloccato.

Per entrare nell'installazione del sistema, premere F2 immediatamente dopo l'accensione o il riavvio.

- 1 Nella schermata **System BIOS (BIOS di sistema)** o **System Setup (Installazione del sistema)**, selezionare **System Security (Protezione del sistema)** e premere Enter.

La schermata **System Security (Protezione del sistema)** viene mostrata.

- 2 Nella schermata **System Security (Protezione del sistema)**, verificare che **Password Status (Stato password)** sia **Unlocked (Sbloccato)**.

- 3 Selezionare **System Password (Password del sistema)**, alterare o eliminare la password del sistema esistente e premere Invio o Tab.

- 4 Selezionare **System Password (Password del sistema)**, alterare o eliminare la password dell'installazione esistente e premere Invio o Tab.



N.B.: Se si modifica la password di sistema e/o di installazione, reinserire la nuova password quando richiesto. Se si elimina la password di sistema e/o di installazione, confermare l'eliminazione quando richiesto.

- 5 Premere Esc e un messaggio richiede di salvare le modifiche.
- 6 Premere Y per salvare le modifiche e uscire dall'installazione del sistema. Il computer si riavvia.

Identifier	GUID-0512E6FE-AF02-494F-A966-7BD4B9D0EE27
Status	In Translation

Cancellazione delle password dimenticate



AVVERTENZA: Prima di effettuare interventi sui componenti interni del computer, leggere le informazioni sulla sicurezza fornite con il computer e seguire la procedura in [Prima degli interventi sui componenti interni del computer](#). Dopo gli interventi sui componenti interni del computer, seguire le istruzioni descritte in [Dopo gli interventi sui componenti interni del computer](#). Per maggiori informazioni sulle procedure consigliate relative alla sicurezza, consultare la home page Conformità alle normative su www.dell.com/regulatory_compliance.

- 1 Adagiare il telaio sul lato sinistro.
- 2 Rimuovere il [pedino di stabilità](#).
- 3 Rimuovere i pannelli laterali sinistro e destro. Vedere "[Rimozione dei pannelli laterali](#)".
- 4 Individuare il ponticello di reimpostazione password (PW_CLR) sulla scheda di sistema. Vedere "[Componenti della scheda di sistema](#)".
- 5 Rimuovere la spina del ponticello dai piedini 2 e 3 e ricollocarla sui piedini 1 e 2.
- 6 Attendere circa cinque secondi per cancellare l'impostazione della password.

- 7 Rimuovere la spina del ponticello dai piedini 1 e 2 e ricollocarla sui piedini 2 e 3.



Figura 84. Cancellazione delle password dimenticate

- | | | | |
|---|-----------|---|----------------------|
| 1 | piedino 1 | 2 | piedino 2 |
| 3 | piedino 3 | 4 | spina del ponticello |

- 8 Ricollocare i pannelli laterali sinistro e destro. Vedere "[Ricollocamento dei pannelli laterali](#)".
- 9 Ricollocare il [piedino di stabilità](#).

Identifier	GUID-B67A5F92-5DAD-459A-8727-BF717088E6DC
Status	In Translation

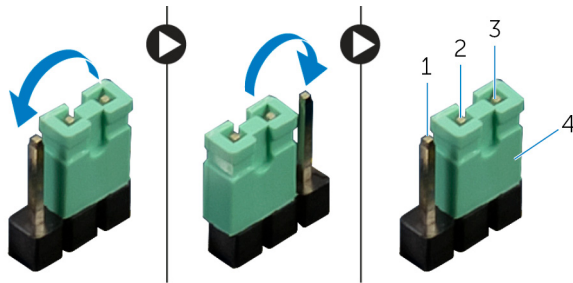
Cancellazione delle impostazioni CMOS



AVVERTENZA: Prima di effettuare interventi sui componenti interni del computer, leggere le informazioni sulla sicurezza fornite con il computer e seguire la procedura in [Prima degli interventi sui componenti interni del computer](#). Dopo gli interventi sui componenti interni del computer, seguire le istruzioni descritte in [Dopo gli interventi sui componenti interni del computer](#). Per maggiori informazioni sulle procedure consigliate relative alla sicurezza, consultare la home page Conformità alle normative su www.dell.com/regulatory_compliance.



N.B.: Il computer deve essere scollegato dalla presa elettrica per poter cancellare l'impostazione CMOS.

- 1 Adagiare il computer sul lato destro.
- 2 Rimuovere il [piedino di stabilità](#).
- 3 Rimuovere i pannelli laterali sinistro e destro. Vedere "[Rimozione dei pannelli laterali](#)".

- 4 Individuare il ponticello CMOS (CMOS_CLR) sulla scheda di sistema. Vedere "[Componenti della scheda di sistema](#)".
- 5 Rimuovere la spina del ponticello dai piedini 2 e 3 e ricollocarla sui piedini 1 e 2.
- 6 Attendere circa cinque secondi per cancellare l'impostazione del CMOS.
- 7 Rimuovere la spina del ponticello dai piedini 1 e 2 e ricollocarla sui piedini 2 e 3.



Figura 85. Cancellazione delle impostazioni CMOS

1 piedino 1

2 piedino 2

3 piedino 3

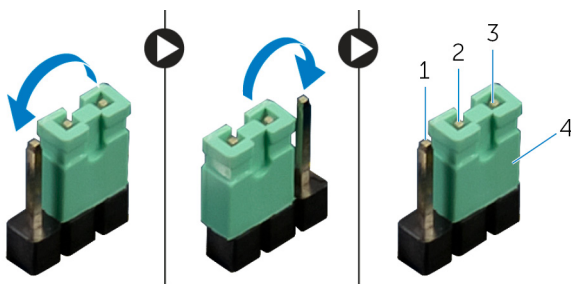
4 spina del ponticello

- 8 Ricollocare i pannelli laterali sinistro e destro. Vedere "[Ricollocamento dei pannelli laterali](#)".
- 9 Ricollocare il [piedino di stabilità](#).

Identifier	GUID-F93F7E34-BE30-464B-886E-C284BF961CB2
Status	Translated

Risoluzione dei problemi

Identifier	GUID-F5899359-C2E1-41C0-9663-4C79969506EB
Status	Translated

Aggiornamento del BIOS

Potrebbe essere necessario aggiornare il BIOS quando è disponibile un aggiornamento oppure dopo aver ricollocato la scheda di sistema.

Seguire questi passaggi per aggiornare il BIOS:

- 1 Accendere il computer.
- 2 Accedere al sito Web www.dell.com/support.
- 3 Fare clic su **Product support** (Supporto prodotto), immettere il Numero di Servizio del computer e quindi fare clic su **Submit** (Invia).



N.B.: Se non si dispone del Numero di Servizio, utilizzare la funzione di rilevamento automatico o ricercare manualmente il modello del computer.

- 4 Fare clic su **Drivers & Downloads (Driver e download)** → **Find it myself (Provvederò da solo)**.
- 5 Selezionare il sistema operativo installato nel computer.
- 6 Scorrere la pagina fino in fondo ed espandere **BIOS**.
- 7 Fare clic su **Download (Scarica)** per scaricare l'ultima versione del BIOS del computer.
- 8 Al termine del download, accedere alla cartella in cui è stato salvato il file di aggiornamento del BIOS.
- 9 Fare doppio clic sull'icona del file dell'aggiornamento del BIOS e seguire le istruzioni visualizzate.

Identifier	GUID-060D210F-C287-462B-AC38-81183D440A9D
Status	Translated

Aggiornamento del BIOS (chiavetta USB)

- 1 Seguire la procedura dal punto 1 al punto 7 in "[Aggiornamento del BIOS](#)" per scaricare la versione più recente del file del programma di installazione del BIOS.
- 2 Creare un'unità flash USB di avvio. Per ulteriori informazioni, consultare l'articolo della knowledge base [SLN143196](#) all'indirizzo www.dell.com/support.
- 3 Copiare i file del programma di installazione del BIOS nell'unità USB di avvio.
- 4 Collegare l'unità USB di avvio per il computer che richiede l'aggiornamento del BIOS.
- 5 Riavviare il computer e premere **F12** quando viene visualizzato il logo Dell sullo schermo.
- 6 Avviare l'unità USB dal **Menu di avvio temporaneo**.
- 7 Digitare il nome del file del programma di installazione del BIOS e premere **Invio**.
- 8 Viene visualizzata l'**utilità di aggiornamento del BIOS**. Seguire le istruzioni visualizzate per completare il processo di aggiornamento del BIOS.

Identifier	GUID-EE9A5D95-88BE-4EE7-983E-D97C680BDECD
Status	Translated

Diagnostica avanzata della valutazione del sistema di pre-avvio (ePSA)

La diagnostica ePSA (o diagnostica di sistema) esegue un controllo completo dell'hardware. Integrata nel BIOS, viene avviata dal BIOS internamente. La diagnostica di sistema integrata offre una serie di opzioni per determinati dispositivi o gruppi di dispositivi che consentono di:

- Eseguire i test automaticamente oppure in modalità interattiva.
- Ripetere i test.
- Mostrare o salvare i risultati dei test.
- Scorrere i test in modo da familiarizzare con opzioni di test aggiuntive per fornire ulteriori informazioni sui dispositivi.

- Visualizzare i messaggi di stato che informano se i test sono stati completati con successo.
- Visualizzare i messaggi di errore che informano dei problemi incontrati durante l'esecuzione del test.

 **ATTENZIONE: Utilizzare la diagnostica di sistema per testare esclusivamente il computer personale. L'utilizzo di questo programma con altri computer potrebbe causare risultati non validi oppure messaggi di errore.**

 **N.B.: Alcuni test per determinati dispositivi richiedono l'interazione dell'utente. Durante l'esecuzione del test di diagnostica, rimanere al computer.**

Per ulteriori informazioni, consultare [Diagnostica 3.0 ePSA di Dell](#).

Identifier	GUID-5FC0D943-B848-4BDC-9A26-78A5E88FDA45
Status	Translated

Esecuzione diagnostica ePSA

- 1 Accendere il computer.
- 2 Per quando riguarda l'avvio del computer, premere il tasto F12 quando viene visualizzato il logo Dell.
- 3 Sullo schermo del menu di avvio, selezionare l'opzione **Diagnostica (Diagnostica)**.
- 4 Fare clic sul tasto freccia nell'angolo in basso a sinistra.
Viene visualizzata la pagina iniziale della diagnostica.
- 5 Premere la freccia nell'angolo in basso a destra per passare all'elenco delle pagine.
Vengono elencati gli elementi rilevati.
- 6 Se si desidera eseguire un test di diagnostica su un dispositivo specifico, premere Esc e fare clic su **Yes (Si)** per fermare il test di diagnostica.
- 7 Selezionare il dispositivo dal pannello sinistro e fare clic su **Run Tests (Esegui i test)**.
- 8 In caso di problemi, viene visualizzato un messaggio di errore.
Annotare il codice di errore e il numero di convalida, quindi contattare Dell.

Identifier	GUID-127C9357-84BF-43CC-98D8-A04B22FA5C05
Status	In Translation

Diagnostica

La tabella seguente mostra le diverse combinazioni di codici bip e il significato di ciascuno.

Tabella 9. Diagnostica

Codice bip	Descrizione del problema
1	Scheda madre: errore della memoria ROM del BIOS
2	Nessuna memoria/RAM rilevata
3	Errore del chipset
4	Errore di memoria/RAM
5	Errore batteria CMOS
6	Guasto al chip o alla scheda grafica

Identifier	GUID-7D2143EA-2C62-498E-97AF-DCEF3DA56624
Status	Translated

Ciclo di alimentazione Wi-Fi

Se il computer non è in grado di accedere a Internet a causa di problemi alla connettività Wi-Fi, è possibile eseguire una procedura di ciclo di alimentazione Wi-Fi. La procedura seguente fornisce le istruzioni su come eseguire un ciclo di alimentazione Wi-Fi.

- 1 Spegnerne il computer.
- 2 Spegnerne il modem.
- 3 Spegnerne il router senza fili.
- 4 Attendere circa 30 secondi.
- 5 Accendere il router.
- 6 Accendere il modem.
- 7 Accendere il computer.

Identifier	GUID-C4A0F27A-794B-4596-AE57-1FC3F92C74D3
Status	Translated

Come ottenere assistenza e contattare Alienware

Risorse di self-help

È possibile richiedere informazioni e assistenza sui prodotti e i servizi Alienware mediante l'utilizzo di tali risorse di self-help online:

Tabella 10. Prodotti Alienware e risorse di self-help online

Informazioni sui prodotti e i servizi Alienware	www.alienware.com
App Guida e Supporto tecnico Dell	
App Guida introduttiva	
Accesso alla Guida	In Windows Search, digitare Guida e supporto tecnico , quindi premere Invio .
Guida in linea per il sistema operativo	www.dell.com/support/windows www.dell.com/support/linux
Informazioni su risoluzione dei problemi, manuali utente, istruzioni di installazione, specifiche del prodotto, blog assistenza tecnica, driver, aggiornamenti software e così via	www.alienware.com/gamingservices
VR Support (Supporto C1E)	www.dell.com/VRsupport

Per i video con istruzioni passo per passo per l'assistenza al computer

www.youtube.com/alienwareservices

Come contattare Alienware

Per contattare Alienware per problemi con vendita, supporto tecnico o servizio clienti, consultare il sito Web www.alienware.com.



N.B.: La disponibilità varia in base al Paese e al prodotto, e alcuni servizi possono non essere disponibili nel proprio Paese.



N.B.: Se non si dispone di una connessione Internet attiva, è possibile recuperare i recapiti su ricevuta d'acquisto, distinta di imballaggio, fattura o catalogo dei prodotti Dell.